

Avizat
Secretar General
Daniela - Maria SZASZ

ROMÂNIA
JUDEȚUL SIBIU
CONSILIUL LOCAL CISNĂDIE

HOTĂRÂREA NR.

privind aprobarea documentației tehnice faza PT a obiectivului de investiție „Extindere rețele electrice zona strada Lungă, oraș Cisnădie, jud. Sibiu”

Consiliul local al orașului Cisnădie, întrunit în ședință publică ordinară, în număr de ...consilieri, la data de 24 aprilie 2025;

Analizând Referatul de aprobare nr. 10298/14.04.2025 întocmit de inițiator și Raportul de specialitate nr. 10299/14.04.2025 privind aprobarea documentației tehnice faza PT a obiectivului de investiție „Extindere rețele electrice zona strada Lungă, oraș Cisnădie, jud. Sibiu”, întocmit de Direcția tehnică;

Văzând avizul comisiei economico – financiare, agricultură, programe de dezvoltare, mediu și turism nr. ____/_____, avizul comisiei tehnice, amenajarea teritoriului, administrarea domeniului public - privat, gospodăria orășenească și comerț nr. ____/_____ și avizul comisiei juridice, ordine publică, sănătate, protecție socială, învățământ, cultură, culte, tineret și sport nr. ____/_____;

Ținând cont de:

- Proiectul Tehnic nr.E-24-S018 elaborat de Societatea de Distribuție Energie Electrică-Sucursala Sibiu (Serviciul Proiectare Sibiu), înregistrat la Primăria orașului Cisnădie cu nr. 10377/14.04.2025;
- Aviz CTE nr. 102SB /12.03.2025 - „Extindere rețele electrice zona strada Lungă, oraș Cisnădie, jud. Sibiu”;
- Hotărârea Consiliului Local nr. 80/2025 privind aprobarea documentației tehnice faza SF a obiectivului de investiție „Extindere rețele electrice zona strada Lungă, oraș Cisnădie, jud. Sibiu”;

În conformitate cu :

- art. 3, art. 4, art. 6 și art. 7 din Legea nr. 199 din 17 noiembrie 1997 pentru ratificarea Cartei europene a autonomiei locale, adoptată la Strasbourg la 15 octombrie 1985;
- art. 121 alin. (1) și alin. (2) din Constituția României, republicată;
- art. 7 alin. (2) din Legea nr. 287/2009, Codul civil, republicat, cu modificările și completările ulterioare;
- art. 11, alin.(2), lit. a), b) și c) și art. 22 din Ordinul președintelui ANRE nr.36/2019 privind aprobarea Metodologiei pentru evaluarea condițiilor de finanțare a investițiilor pentru electrificarea localităților ori pentru extinderea rețelelor, cu modificările și completările ulterioare;
- art.14^1 din Ordinul președintelui ANRE nr. 80 din 19 iulie 2023 privind modificarea și completarea Metodologiei pentru evaluarea condițiilor de finanțare a investițiilor pentru electrificarea localităților ori pentru extinderea rețelelor de distribuție a energiei electrice, aprobată prin Ordinul președintelui Autorității Naționale de Reglementare în Domeniul Energiei nr. 36/2019;
- Regulamentul privind racordarea utilizatorilor la rețelele electrice de interes public, aprobat prin Ordinul președintelui Autorității Naționale de Reglementare în Domeniul Energiei nr. 59/2013, cu modificările și completările ulterioare, denumit în continuare Regulament;
- Ordinul nr. 18/2022 pentru aprobarea Procedurii privind racordarea la rețelele electrice de interes public de joasă tensiune a locurilor de consum aparținând utilizatorilor clienți casnici;
- art. 41, art. 48 din Legea nr. 273/2006 privind finanțele publice locale, cu modificările și completările ulterioare;

În temeiul prevederilor art. 129 alin.(1), alin.(2) lit. b) și alin. (4) lit. a), art. 108 lit. (e), art. 139 alin. (3) lit.g), art. 140 alin.(1), art.196 alin.(1) lit. a) și art. 243 alin. (1) lit. a) din Ordonanța de urgență a Guvernului nr.57/2019 privind Codul administrativ, cu modificările și completările ulterioare;

HOTĂRĂȘTE:

Art. 1 Se aprobă documentația tehnică faza PT nr. E-24-S018 elaborat de Societatea de Distribuție Energie Electrică-Sucursala Sibiu (Serviciul Proiectare Sibiu) înregistrat la Primăria orașului Cisnădie cu nr.10377/14.04.2025, pentru obiectivul de investiție „Extindere rețele electrice zona strada Lungă, oraș Cisnădie, jud. Sibiu” (montare post trafa 20/0,4kV și rețele electrice LES 20kV și LES 0,4 kV), conform anexei care face parte integrantă din prezenta hotărâre.

Art. 2 Ducerea la îndeplinire a prezentei hotărâri se încredințează Primarului orașului Cisnădie, prin Direcția tehnică și Direcția economică.

Art. 3 Comunicarea și afișarea prezentei se vor face prin grija Direcției administrație publică locală.

Adoptată la Cisnădie, în data de 24 aprilie 2025, cu voturi „.....”.



Difuzare: 1 ex. Instituția Prefectului - Județul Sibiu
1 ex. Primar
1 ex. Secretar General
1 ex. Dosar ședință
1 ex. Evidență hotărâri
1 ex. Direcția economică
1 ex. Compartimentul financiar-contabil
1 ex. Direcția tehnică
1 ex. Afișaj

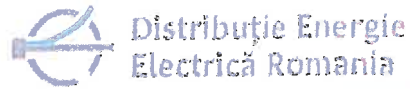

Distribuție Energie Electrică România S.A.

Serviciu Proiectare Sibiu

PROIECT

Lucrare nr. E-24-S018

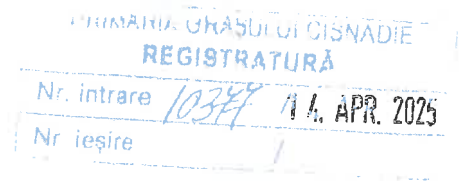

**“Extindere rețele electrice zona strazii Lunga,
orasul Cisnădie, jud . Sibiu”**

Faza: PT (proiect tehnic)

FOAIA DE SEMNĂTURI

Manager Departament Proiectare	ing. Cucerzean Adrian	—
Coordonator Compartiment Proiectare	ing. Nanu Livia	—
Proiectant	ing. Nanu Livia	—

Nr. Crt.	Persoana care a făcut modificarea		Data	Anexa la proiect
	Funcția	Numele și prenumele		
1.				
2.				
3.				
4.				

Precizări:

Acest document aparține Societății de Distribuție a Energiei Electrice România Departamentul/Serviciul Proiectare. Reproducerea prin orice mijloace a prezentului document fără acceptul Departamentului/Serviciului este interzisă.

“Extindere rețele electrice zona strazii Lunga, Orasul Cisnădie, jud . Sibiu”

BORDEROU PIESE SCRISE SI DESENATE

A.Piese scrise

Nr.crt.	Denumire	Pag.
1.	Borderou piese scrise și desenate	1
2.	Memoriu tehnic	2-20
3.	Programul calității	21
4.	Situația avizelor	22
5.	Copii avize	
6.	Lista echipamente	
	• ST 90- specificatie tehnica PT in anvelopa beton	
	• ST 93-1- specificatie tehnica celule linie 24kV	
	• ST 93-2- specificatie tehnica celule linie 24kV	
	• ST 93-3- specificatie tehnica celule trafo 24kV	
	• anexa ST 11- specificatie tehnica transformator de putere	
	• ST-49 - specificatie tehnica redresor-automat-anexa	
	• ST- 110- specificatie tehnica baterie de acumuloare-stationara-tip-VRLA-GEL	
	• ST 108- specificatie tehnica tablou de jt	
	• ST 100-1- specificatie tehnica intreruptor de jt	
	• ST 24-specificatie tehnica transformatoare de masura, de curent, de jt	
	• ST 7- specificatie tehnica descarcatoare MT	
	• ST 16- specificatie tehnica cablu 20kV	
	• ST 80-7 specificatie tehnica cablu 0,4kV	
	• ST 46- specificatie tehnica FD	
7.	Centralizatorul obiectelor	
8.	Devize analitice	
9.	Lista materiale	
10.	Lista manopera	
11.	Lista transport	
12.	Lista utilaje	

B.Piese desenate

1. Plan de situație nr 1
2. Schema monofilară PT proiectatnr 2
3. Schema monofilară FD proiectate.....nr 3
4. Schema instalatie legare la pamant PTnr 4
5. Detalii

“Extindere rețele electrice zona strazii Lunga, Orasul Cisnădie, jud . Sibiu”

MEMORIU TEHNIC

Cap 1. Date generale

1.1. Denumirea investiției

“Extindere rețele electrice zona strazii Lunga,
Orasul Cisnădie, jud . Sibiu”

1.2. Elaborator - Distribuție Energie Electrica Romania
municipiul Cluj Napoca, str Ilie Macelaru, nr 28A
Departamentul Proiectare, Serviciul Proiectare Sibiu

1.3.Ordonatorul principal de credite- Distribuție Energie Electrica Romania Sucursala Sibiu,
municipiul Sibiu, strada Uzinei nr 1-7 , tel 0269/205999 , fax 0269/205704

1.4.Autoritatea contractantă - Distribuție Energie Electrica Romania Sucursala Sibiu,
municipiul Sibiu, strada Uzinei nr 1-7 ,tel 0269/205999 , fax 0269/205704

1.5. Amplasamentul - str Lunga, orasul Cisnădie , judetul Sibiu

1.7. Descrierea funcțională și tehnologică a instalațiilor

1.7.1. Date energetice

Primaria Orasului Cisnădie solicita extinderea rețelelor electrice pentru alimentarea cu energie electrica a viitoarelor imobile locuinte individuale din zona strazii Lunga, orasul Cisnădie. In total in aceasta zona sunt construite sau se vor construi 59 locuinte unifamiliare.

In total se solicita 215 kW.

“Extindere rețele electrice zona strazii Lunga, Orasul Cisnădie, jud . Sibiu”

Cap 2. Date tehnice ale investitiei

2.1. Lucrări proiectate

Construire rețea LES 20kV , montare post trafo 20/0,4kV si construire rețea LES 0,4kV

- Racordarea PT 20/0,4kV proiectat se va face prin construirea unei rețele subterane LES 20kV , cablu tip 3 x A2XS(FI)2Y 150/25mmp (lungime 350 m) între LEA 20kV Cisnădie ex (stalpul 15) - PT 20/0,4kV proiectat -PT 19 Cisnădie existent.
 - Se va monta o priza de pamant la stalpul existent. Se va monta un set de descarcatori cu oxid de zinc, rezistenta variabila, 24kV , pt racord LES 20kV la LEA 20kV , pe stalpul ex.
- Se va monta un post de transformare compact PT de 20/0,4kV (de rețea). Anvelopa (cu actionare echipamente din interior) va fi dimensionată corespunzător unui trafo de 630 kVA si a minim 6 celule MT. Spatiul alocat conexiunii de 20kV in PT proiectat va fi de minim 5m. Dulapul pt UCMT va fi montat in zona tabloului de jt.
- Postul trafo va fi echipat cu
 - O celula de linie de 24 kV, cu separator de bară 630A, cu intreruptor 24kV, 630A, in vid, cu CLP și ansamblu semnalizare prezență tensiune, ansamblu semnalizare scurtcircuit mono și polifazat, cu motorizare la 24Vcc, cu 3 transformatoare de curent 200/5 A, Tch 60/1 A ,cu protectii digitale (maximala de curent rapida si temporizata, homopolara directionata)
 - O celula linie de 24 kV , cu separator de sarcină 630A, în hexaflorură de sulf (SF 6) ,cu CLP și ansamblu semnalizare prezență tensiune, ansamblu semnalizare scurtcircuit mono și polifazat, cu motorizare la 24Vcc
 - O celula de transformator 24 kV , cu separator de sarcină 200 A, în hexaflorură de sulf (SF 6)
 - O celulă de transformator 24 kV , cu separator de sarcină 200 A, în hexaflorură de sulf (SF 6) ,cu siguranțe cu percutor de 25A, cu motorizare la 24Vcc;
 - O unitate transformator 20/0,4kV de 400 kVA, etanș, în ulei , cu pierderi electrice foarte reduse
 - Un tablou de distributie de 0,4kV (1600A) echipat cu întreruptor automat de 1000A, debrosabil tripolar (0,4-1)*In, (cu protecție la suprasarcină, protecție la scurtcircuit, protecție la scurtcircuit sever) , cu BPN (protecție la intreruperea nulului) cu descarcatori 0,4kV montati pe bara de jt a tabloului de jt, 10 plecări pentru utilizari prevăzute cu siguranțe tip separator de 400A și grup de măsură total post echipat cu TC 600/5A, clasa 0,5 S de precizie.
 - Un ansamblu redresor automat 230 V c.a./24 V.c.c., 15 A si baterie stationara capsulata de 24 V.c.c. 150Ah
 - Pregătire pt integrare in SAD fara montare UCMT.
- Se va construi un circuit subteran LES 0,4kV nr 1, pe directia PT proiectat- FD 1-.....-FD 8-PT proiectat cu cablu AC2XAbY 3x240+120mmp (lungime bucla 700m).
- Se va construi un circuit subteran LES 0,4kV nr 2, pe directia PT proiectat- FD 9-.....-FD 17-PT proiectat cu cablu AC2XAbY 3x240+120mmp (lungime bucla 620m).

“Extindere rețele electrice zona strazii Lunga, Orasul Cisnădie, jud . Sibiu”

- Se vor monta 17 firdize de distribuție FD 1.....FD 17, tip E2+4/ E 3+4 , din poliester armat cu fibra de sticla, pe picior, firdize echipate cu doua/trei seturi de siguranțe MPR SIST 401/250A si patru seturi de siguranțe MPR SIST 201/100A.
- Se va monta cate o priza pamantare la fiecare FD proiectata
- Se va demonta LEA 20kV intre stalpul 15 ex si PT 19 ex (in total 3 stalpi SV pt sustinere si un stalp SV –special, console beton , stalpi cu sustinere subla si unul cu intindere dubla, 3x3 sustineri duble si 3x330m conductor funie OIAL80/8mmp) .

Instalațiile proiectate nu constituie factori poluanți ai mediului, deci nu sunt necesare măsuri suplimentare pentru reducerea lor. De asemenea nu necesită personal permanent de exploatare.

2.2. Caracteristicile amplasamentului

Caracteristicile climato-geofizice ale terenului de amplasament sunt:

- zona meteorologică A
- grad poluare II
- zona seismică D
- temperatura min. -30° C
- temperatura max. +40° C
- zona climatică A, conform PE 106/03
- umiditatea relativă 100%
- altitudinea < 1000m
- condiții de izolare : linia de fugă specifică gr. II de poluare > 20mm/kV

2.3. Amplasamentul instalațiilor energetice

Instalațiile energetice proiectate vor fi amplasate în județul Sibiu, orasul Cisnădie, strada Lunga, teren domeniu public .

2.4. Post de transformare 20/0,4kV

Montarea unui post trafo compact 20/0,4kV

- Anvelopa (cu actionare echipamente din interior) va fi dimensionată corespunzător unui trafo de 630 kVA si a minim 6 celule MT. Spatiul alocat conexiunii de 20kV in PT proiectat va fi de minim 5m. Dulapul pt UCMT va fi montat in zona tabloului de jt.
- Postul trafo va fi echipat cu:
 - O celula de linie de 24 kV, cu separator de bară 630A, cu intreruptor 24kV, 630A, in vid, cu CLP și ansamblu semnalizare prezență tensiune, ansamblu semnalizare scurtcircuit mono și polifazat, cu motorizare la 24Vcc, cu 3 transformatoare de curent 200/5 A, Tch 60/1 A ,cu protectii digitale (maximala de curent rapida si temporizata, homopolara directionata)
 - O celula linie de 24 kV , cu separator de sarcină 630A, în hexaflorură de sulf (SF 6) ,cu CLP și ansamblu semnalizare prezență tensiune, ansamblu semnalizare scurtcircuit mono și polifazat, cu motorizare la 24Vcc

“Extindere rețele electrice zona strazii Lunga, Orasul Cisnădie, jud . Sibiu”

- O celula de transformator 24 kV , cu separator de sarcină 200 A, în hexaflorură de sulf (SF 6 O celulă de transformator 24 kV , cu separator de sarcină 200 A, în hexaflorură de sulf (SF 6),cu siguranțe cu percutor de 25A,cu motorizare la 24Vcc;
- O unitate transformator 20/0,4kV de 400 kVA, etanș, în ulei , cu pierderi electrice foarte reduse
- Un tablou de distributie de 0,4kV (1600A) echipat cu întreruptor automat de 1000A, debrosabil tripolar (0,4-1)*In, (cu protecție la suprasarcină,protecție la scurtcircuit,protecție la scurtcircuit sever) , cu BPN (protecție la intreruperea nulului) cu descarcatori 0,4kV montati pe bara de jt a tabloului de jt, 10 plecări pentru utilizari prevăzute cu siguranțe tip separator de 400A si grup de măsură total post echipat cu TC 600/5A, clasa 0,5 S de precizie.
- Un ansamblu redresor automat 230 V c.a./24 V.c.c., 15 A si baterie stationara capsulata de 24 V.c.c. 150Ah
- Pregatire pt integrare in SAD fara montare UCMT.

2.5. Echiparea electrică

Dimensionarea echipamentului s-a făcut pentru următoarele caracteristici:

a) pe partea de medie tensiune:

$U_n=24kV$, $f_n=50Hz$, $U_{serv}=20kV$, $I_{lim\ term}=16kA$

b) pe partea de joasă tensiune:

$U_n=1000V$, $f_n=50Hz$, $U_{serv}=400/230 V$,

$I_n= 1000A$ pt. echipament 1600 A pt căi de curent principale

Cracteristicile echipamentelor sunt redade în schema monofilară anexata.

2.6. Montare post de transformare compact

Postul de transformare proiectat este cu structură compactă (fundația și cabina), montat supraterran, cu acționarea echipamentelor electrice din interior și cuprinde : anvelopa, transformatorul de putere, celulele medie tensiune și tabloul de distribuție de j.t.

Condiții meteorologice : - temperatura max.: +40 C , min.: -30 C

Umiditatea relativă : 100%

Altitudinea: < 1000m

Condiții de izolare: - linia de fugă specifică gradul II de poluare > 20 mm/kV
- gradul de izolare al PT - IP54

Celulele de MT se vor racorda la centura de pământare din încăpere prin intermediul a două legături realizate din platbandă de Ol-Zn 25x4mm.

2.7. Pentru postul de transformare proiectat s-a asigurat zona de protecție si siguranta in conformitate cu prevederile prevederile Ordinul 239/2019 ANRE modificat si completat de Ordinul 106/2023 ANRE, pentru posturi de transformare, puncte de alimentare, cabine de secționare în construcție zidită sau realizate din alte materiale (cabine metalice, beton), supraterrane, zona de protecție este delimitată astfel:

“Extindere rețele electrice zona strazii Lunga, Orasul Cisnădie, jud . Sibiu”

- O celula de transformator 24 kV , cu separator de sarcină 200 A, în hexafluorură de sulf (SF 6 O celulă de transformator 24 kV , cu separator de sarcină 200 A, în hexafluorură de sulf (SF 6),cu siguranțe cu percurtor de 25A,cu motorizare la 24Vcc;
- O unitate transformator 20/0,4kV de 400 kVA, etanș, în ulei , cu pierderi electrice foarte reduse
- Un tablou de distributie de 0,4kV (1600A) echipat cu întreruptor automat de 1000A, debrosabil tripolar (0,4-1)*In, (cu protecție la suprasarcină,protecție la scurtcircuit,protecție la scurtcircuit sever) , cu BPN (protecție la intreruperea nulului) cu descarcatori 0,4kV montati pe bara de jt a tabloului de jt, 10 plecări pentru utilizari prevăzute cu siguranțe tip separator de 400A si grup de măsură total post echipat cu TC 600/5A, clasa 0,5 S de precizie.
- Un ansamblu redresor automat 230 V c.a./24 V.c.c., 15 A si baterie stationara capsulata de 24 V.c.c. 150Ah
- Pregatire pt integrare in SAD fara montare UCMT.

Toate materialele care se vor monta vor fi noi și însoțite de certificate de calitate și garanție și vor corespunde **fișelor tehnice anexate** și condițiilor meteorologice ale zonei :

- temperatura min. -30° C, temperatura max. +40° C
- zona climatică A, conform PE 106/03
- umiditatea relativă 100%
- altitudinea < 1000m
- condiții de izolare : linia de fugă specifică gr. II de poluare > 20mm/kV

2.10. Protecția trafo

Protecția trafo pe partea de M.T. se realizează prin siguranțele fuzibile cu percurtor de 25 A , care comandă declanșarea trifazică a separatorului de sarcină.

Protecția trafo la supratemperatură sau eventuale defecte interne se va realiza prin senzori de temperatura și bobina declanșare separator , livrate de furnizorul trafo de putere și anume:

- un senzor de temperatură – prevenire
- un senzor de temperatură - declanșare
- 2 dispozitive de acționare – declanșare

Senzorii de temperatură se montează pe bobinajul trafo iar dispozitivele de acționare în celula de trafo și pe întreruptorul de 0,4kV din tabloul de jt al PT .Temperatura de prevenire (semnalizare) este de 70°C. Se va declanșa întreruptorul de jt , apoi separatorul din celula trafo la 80°C.

Tensiunea operativă a dispozitivelor de acționare este 24 Vcc și se asigură din redresor+baterie , alimentate din tabloul de servicii interne, tablou care va fi alimentat din tabloul de j.t.al PT 20/0,4kV. Tabloul de servicii interne ve avea minimum 4 circuite echipate cu sigurate automate de 6A pt circuitul de iluminat si 16A pt prize, ansamblu redresor+baterie. Legarea diferitelor elemente de protecție se realizează cu cablu CSYY 3x1,5 mmp , protejat cu siguranțe fuzibile LF 25/6 A și conductori FY1,5 mmp în celule.

Dispozitivele de semnalizarea ale indicatoarelor de semnalizare scurtcircuit mono și polifazat se vor monta în exteriorul postului trafo.Se vor monta rezistente anticondens in interiorul celulelor

“Extindere rețele electrice zona strazii Lunga, Orasul Cisnădie, jud . Sibiu”

20kV. Se vor monta interblocaje între ușa încăperii trafo și celula trafo, astfel încât să fie permisă deschiderea ușii compartimentului trafo doar în cazul în care trafo nu este în funcție.

Ușile postului trafo se vor inscripționa cu “pericol de electrocutare” și “a nu se stinge cu apă”. Se vor monta senzori antifracție . Stingerea incendiilor se va face de către tura operativă care are în dotare stingătoare de incendiu cu CO2.

2.11. Instalația de legare la pământ post trafo proiectat

Împotriva tensiunilor de atingere și de pas se va realiza o instalație de legare la pământ exterioară , la PT proiectat, cu o rezistență de maximum 1 Ω . Se va monta un contur , din platbandă OIZn 40x4 mm, în exteriorul clădirii la 0,3m de fundatia postului, la o adancime de 0,2-0,3m în scopul micșorării tensiunii de atingere .Al doilea contur , din platbandă OIZn 40x4 mm, destinat tot micșorării tensiunii de atingere, va fi montat la 0,8m de fundatie si o adancime de 0,4-0,6m. La 1m de fundatia postului se va realiza un contur din platbandă OIZn 40x4 mm care leaga între ei 8 buc electrozi verticali din țevă OIZn 2,5” și în lungime de 2,5 m. Electrozii verticali se vor îngropa la o adancime de 0,8-1m si vor fi sudati la capatul superior de conturul de platbanda. Ultimul contur se va monta la 3m de fundatia postului trafo , la adancime de 1m, va fi realizat din platbandă OIZn 40x4 mm si va fi destinat micșorării tensiunii de pas.

Instalația proiectată se completează cu o instalație de dirijare a potențialelor , pozată pe conturul încăperii în care se va realiza noul PT, din bandă OIZn 40x4 mm, pozată aparent la o înălțime de 0,3 m față de podea . Legarea celulelor de MT, trafo la instalația de legare la pământ se va face cu bandă OIZn 25x4 mm. Priza interioară se va lega cu cea exterioară prin două piese de separație. Se va lega la priza de pământ ecranul cablurilor de MT.

Instalația de legare la pământ va avea rezistența de dispersie max.1 Ω iar tensiunea de atingere și de pas de maximum 50V. După execuție se va măsura valoarea rezistenței prizei de pământ iar în cazul în care depășește valoarea de 1 Ω priza de pământ se va îmbunătăți cu bentonită.

La centura interioară de legare la pământ sunt racordate următoarele elemente:

- părțile metalice ale unității celule linie și celula trafo
- învelișurile metalice ale cablurilor
- părțile metalice ale tabloului de jt
- alte elemente conducătoare care nu fac parte din circuitul de lucru (îngrădiri de protecție, uși de acces, suportii de fixare, etc)

Se vor lega la pământ ecranele cablurilor de medie tensiune.

- La priza de exploatare se va lega bara de nul din tabloul de joasă tensiune și nulul trafo de putere 20/0,4 kV

Priza de exploatare va avea o rezistență de dispersie de maximum 4 Ω . și va fi realizată din platbandă OIZn 40x4 mm , amplasata la minim 20 m de PT, montată îngropat în pământ la 0,8m adâncime .

2.12. Pozare rețele subterane LES 20 kV

Cablul proiectat va avea conductoare de aluminiu de 150 mmp, izolație de polietilenă reticulată, cu barieră transversală și longitudinală la propagarea umezelii, cu ecran de cupru de 25 mm.

“Extindere rețele electrice zona strazii Lunga, Orasul Cisnădie, jud . Sibiu”

Cablurile proiectate vor fi pozate la o distanță de minim 0,6 m de fundațiile clădirilor, la o adâncime de minim 0,9 m , în șanț, între două straturi de nisip de câte 0,10 m fiecare, peste care se va pune un strat de bandă avertizoare neinscripționată, apoi un strat de bandă avertizoare inscripționată și apoi balastru .

Între fluxurile de cabluri distanța va fi de minimum 0,5 m , pe orizontală. Operația de săpătură se va executa manual și se va ține cont de traseele cablurilor și a instalațiilor de utilități existente.

Operația de săpătură se va executa manual și se va ține cont de traseele cablurilor și a instalațiilor de utilități existente. În caz de paralelism cu instalații electrice de jt. sau MT între cabluri se vor monta distanțoare din PVC rigid.

La capete terminale se va lăsa ca rezervă de cablu lungimea necesară refacerii terminalului respectiv, iar la manșoane lungimea necesară refacerii de două ori a manșonului.

La subtraversarea străzilor și aleilor de acces , cablul se va proteja cu tub PVC Ø 110mm, tip greu , tub ce va fi încastrat în beton , cu o grosime de 0,3 m. La introducerea cablului în tub se va etanșa spațiul dintre cablu și tubul de protecție cu dop ignifug.

Pe traseu și la capetele cablului se vor monta etichete de identificare , iar traseul cablului va fi marcat prin borne montate la 20 m între ele și la schimbarea direcției cablurilor. Bornele vor fi montate lateral față de cablu, la 0,8m de axul cablului, cu placa de inscripție orientată spre cablu.

Deoarece în zonă există instalații de apă, gaz, telecomunicații, etc se impune respectarea cu strictețe a distanțelor de paralelism și intersecție cu acestea , și anume :

- față de conductele de gaz se va păstra o distanță de minimum 0,6 m în plan orizontal (apropieri) și 0,6 m în plan vertical (intersecții) sub conducta de gaz , în cazul intersecțiilor cablul se va introduce în tub de protecție ,se vor monta 2 buc răsuflători de gaz în cazul montării cablului în tub PVC și la intersecțiile dintre cablul proiectat și conductele sau branșamentele de gaz existente
- față de conductele de apă și canalizare se va păstra o distanță de minimum 0,6 m în plan orizontal (apropieri) și 0,25 m în plan vertical (intersecții) ,
- față de conductele cu agent termic se va păstra o distanță de minimum 0,5 m în plan orizontal (apropieri) și 0,2 m în plan vertical (intersecții) , în cazul intersecțiilor cablul se va introduce în tub de protecție ,
- față de cablurile de telecomunicații se va păstra o distanță de minimum 1 m în plan orizontal (apropieri) și 0,5 m în plan vertical (intersecții) , în cazul intersecțiilor cablul se va introduce în tub de protecție .

Zonele afectate de săpătură vor fi refăcute la starea inițială.

Operația de săpătură se va executa manual și se va ține cont de instalațiile de utilități existente.

Se vor executa sprijiniri de maluri la săparea șanțurilor și se vor monta podețe peste ele.În mod deosebit se atrage atenția asupra lucrărilor de executare a șanțurilor de cable , ca peste adâncimea de 0,4 m săpăturile să se execute numai cu lopata pentru a nu se deteriora cablele și conductele existente. Săpăturile se vor executa numai manual.

În zonele în care traseul LES 20kV întâlnește instalațiile de telefonie se vor respecta prevederile NTE 007/08 și STAS 6290/2004 referitor la încrucișările între liniile electrice și liniile de telecomunicații, precum și condițiile impuse prin avizul Orange SA și avizul RCS.

Pentru zonele în care traseul LES 20kV întâlnește rețelele de gaz, apă canal, se vor respecta prevederile NTE 007/08 și se va ține cont de condițiile impuse prin avizele eliberate de către SC Apa Canal SA, SC Del Gaz Grid Romania SA, Sucursala Sibiu.

“Extindere rețele electrice zona strazii Lunga, Orasul Cisnădie, jud . Sibiu”

Folia inscripționată va fi de culoare galbenă și va avea marcat textul "ATENȚIE CABLU ELECTRIC SUB TENSIUNE" sau "ATENȚIE PERICOL DE ELECTROCUTARE" cu culoare neagră

2.13. Montare rețea LES 0,4 kV

Cablul proiectat pentru rețea electrică subterană va fi din aluminiu, cu secțiune de 240 mm², cu izolație de polietilena reticulată XLPE, manta din PVC, cu armatura și benzi de oțel.

Cablurile proiectate vor fi pozate la o distanță de minim 0,6 m de fundațiile clădirilor, la o adâncime de minim 0,9 m, în șanț, între două straturi de nisip de câte 0,10 m fiecare, peste care se va pune un strat de bandă avertizoare neinscripționată, apoi pamant scarificat rezultat din sapatura

Între cabluri distanța va fi de minimum 0,07 m, pe orizontală. Operația de săpătură se va executa manual și se va ține cont de traseele cablurilor și a instalațiilor de utilități existente.

În caz de paralelism cu instalații electrice de jt. sau MT între cabluri se vor monta distanțoare din PVC rigid.

La capete terminale se va lăsa ca rezervă de cablu lungimea necesară refacerii terminalului respectiv, iar la manșoane lungimea necesară refacerii de două ori a manșonului.

Pe traseu și la capetele cablului se vor monta etichete de identificare, iar traseul cablului va fi marcat prin borne montate la 20 m între ele și la schimbarea direcției cablurilor. Bornele vor fi montate lateral față de cablu, la 0,8m de axul cablului, cu placa de inscripție orientată spre cablu.

La subtraversarea străzilor și aleilor de acces, cablul se va proteja cu tub PVC Ø 110mm, tip greu, tub ce va fi încastrat în beton, cu o grosime de 0,3 m.

Deoarece în zonă există instalații de apă, gaz, telecomunicații, etc se impune respectarea cu strictețe a distanțelor de paralelism și intersecție cu acestea, și anume:

- față de conductele de gaz se va păstra o distanță de minimum 0,6 m în plan orizontal (apropieri) și 0,6 m în plan vertical (intersecții) sub conducta de gaz, în cazul intersecțiilor cablul se va introduce în tub de protecție, se vor monta 2 buc răsufători de gaz în cazul montării cablului în tub PVC și la intersecțiile dintre cablul proiectat și conductele sau branșamentele de gaz existente
- față de conductele de apă și canalizare se va păstra o distanță de minimum 0,6 m în plan orizontal (apropieri) și 0,25 m în plan vertical (intersecții),
- față de conductele cu agent termic se va păstra o distanță de minimum 0,5 m în plan orizontal (apropieri) și 0,2 m în plan vertical (intersecții), în cazul intersecțiilor cablul se va introduce în tub de protecție,
- față de cablurile de telecomunicații se va păstra o distanță de minimum 1 m în plan orizontal (apropieri) și 0,5 m în plan vertical (intersecții), în cazul intersecțiilor cablul se va introduce în tub de protecție.

Se vor executa sprijiniri de maluri la săparea șanțurilor și se vor monta podețe peste ele. În mod deosebit se atrage atenția asupra lucrărilor de executare a șanțurilor de cablu, ca peste adâncimea de 0,4 m săpăturile să se execute numai cu lopata pentru a nu se deteriora cablurile și conductele existente. Săpăturile se vor executa numai manual.

În zonele în care traseul LES 0,4kV întâlnește instalațiile de telefonie se vor respecta prevederile NTE 007/08 și STAS 6290/2004 referitor la încrucișările între liniile electrice și liniile de

“Extindere rețele electrice zona strazii Lunga, Orasul Cisnădie, jud. Sibiu”

telecomunicații, precum și condițiile impuse prin avizul Telekom, Orange SA Sibiu și/sau avizul RCS.

Pentru zonele în care traseul LES 0,4kV întâlnește rețelele de gaz, apă canal, se vor respecta prevederile NTE 007/08 și se va ține cont de condițiile impuse prin avizele eliberate de către furnizorii de utilități :SC Apa Canal SA, SC Del Gaz Grid Romania SA, Sucursala Sibiu.

Specificații tehnice pentru cablu rețea 0,4 kV

Caracteristici de mediu

- altitudinea maxima de utilizare:	1000m.
- temperaturi ambiante:	+40°C;
- maxim	-30°C.
- minim	
- accelerație seismică:	0,2m/s ²
- rezistivitatea termică a solului:	100 ⁰ Cxcm/W
- adâncimea de pozare minimă:	0.8m;
- temperatura solului:	max. 20°C;
- temperatura mediului la: - transport și depozitare	minim 5°C.

Caracteristici tehnice

- tip cablu :	trifazat
- tensiunea nominală :	600V;
- tensiunea maximă de serviciu :	1000V;
- frecvență :	50 Hz;
- tipul izolației :	XLPE, polietilena reticulată;
- materialul conductorului :	aluminiu ;
- temperatura minimă de montare :	+5°C;
- temperatura maximă admisă pe cablu în condiții normale de exploatare	+70°C;
- verificări, probe, încercări conform anexei „Specificatiei tehnice unificate ST 80 „	
- cablul să fie conform „Specificatiei tehnice unificate ST 80-7 „	

Marcajul traseului de cablu va fi inscripționat mecanic pe o placă din tablă de aluminiu încadrată în beton (100*100mm), amplasată la vârful bornei conținând următoarele date :

- indicatorul de pericol electric ;
- zona de identificare cablu în care se vor inscripționa următoarele elemente de identificare : denumirea LES, nivelul de tensiune al LES, anul punerii în funcțiune.

Folia inscripționată va fi de culoare galbenă și va avea marcat textul "ATENȚIE CABLU ELECTRIC SUB TENSIUNE" sau "ATENȚIE PERICOL DE ELECTROCUTARE" cu culoare neagră

2.14. Instalația de legare la pământ la stalpii LEA 20kV

Împotriva tensiunilor de atingere și de pas se va realiza la stalpul LEA 20kV existent (de racord) o instalație de legare la pământ exterioară, complexă, tip 2B4, din platbandă OIZn 40x4 mm, 1,4m+8m (1,2,3), formată din 4 electrozi verticali din țevă OIZn 2” (4) și în lungime de 1,5 m

“Extindere rețele electrice zona strazii Lunga, Orasul Cisnădie, jud . Sibiu”

, plantati în pământ la 0,6m adâncime . Valoarea rezistenței de dispersie a prizei de pământ la stalpii LEA 0,4kV va fi de maximum 4 Ω iar tensiunea de atingere și de pas de maximum 50V. După execuție se va măsura valoarea rezistenței prizei de pământ iar în cazul în care depășește valoarea prescrisa priza de pământ se va îmbunătății cu 1,5mc bentonită. Bentonita va fi montata in jurul electrozilor orizontali sau verticali, astfel incat sa se mareasca de 10 ori latimea, respectiv diametrul acestora.Priza de pamant se poate imbunatatii si prin adaugarea de electrozi verticali din țevă OIZn 2” si platbanda OIZn 40x4 mm .

10 ori latimea, respectiv diametrul acestora.Priza de pamant se poate imbunatatii si prin adaugarea de electrozi verticali din țevă OIZn 2” si platbanda OIZn 40x4 mm .

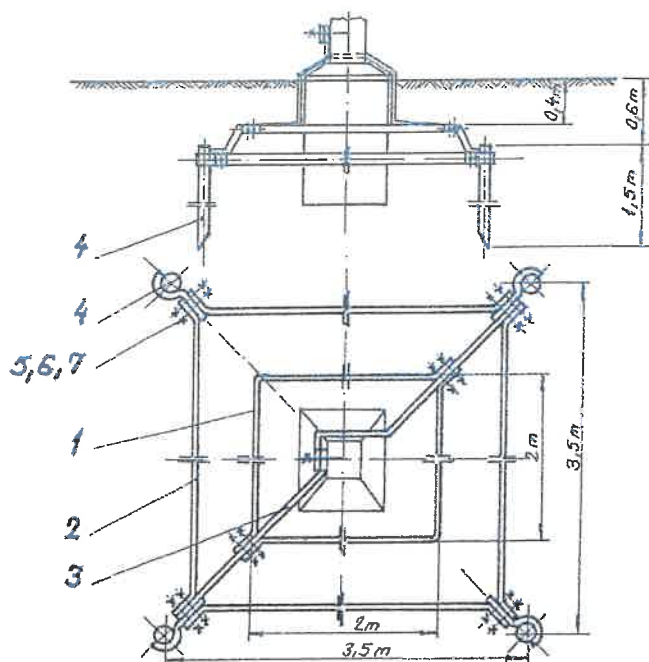

Priză de pământ	TIP	Rezistența de dispersie	Coeficient de atingere	Coeficient de pas	Greutate
		Ω			Kg
Priză cu două contururi	2B4	4	0,25	0,25	80,66

Montare prize pamantare stalpi–conditii coexistenta

Deoarece în zonă există instalații de apă, gaz, telecomunicații, etc se impune respectarea cu strictețe a distanțelor de paralelism și intersecție cu acestea la montarea cablului subteran, la plantarea stalpilor si la montarea prizelor de pamantare, și anume :

“Extindere rețele electrice zona strazii Lunga, Orasul Cisnădie, jud . Sibiu”

- față de conductele de gaz se va păstra o distanță de minimum 0,6 m în plan orizontal (apropieri) și 0,6 m în plan vertical (intersecții) sub conducta de gaz , în cazul intersecțiilor cablul se va introduce în tub de protecție ,se vor monta 2 buc răsflători de gaz în cazul montării cablului în tub PVC și la intersecțiile dintre cablul proiectat și conductele sau bransamentele de gaz existente
- față de conductele de apă și canalizare se va păstra o distanță de minimum 0,6 m în plan orizontal (apropieri) și 0,25 m în plan vertical (intersecții),
- față de cablurile de telecomunicații se va păstra o distanță de minimum 1 m în plan orizontal (apropieri) și 0,5 m în plan vertical (intersecții) , în cazul intersecțiilor cablul se va introduce în tub de protecție .

Zonele afectate de săpătură vor fi refăcute la starea inițială.

Operația de săpătură se va executa manual și se va ține cont de instalațiile de utilități existente.

Se vor executa sprijiniri de maluri la săpărea șanțurilor și se vor monta podețe peste ele.În mod deosebit se atrage atenția asupra lucrărilor de executare a șanțurilor de cable , ca peste adâncimea de 0,4 m săpăturile să se execute numai cu lopata pentru a nu se deteriora cabelele și conductele existente. Săpăturile se vor executa numai manual.

2.15. Exploatarea instalațiilor proiectate

Exploatarea instalațiilor energetice proiectate se va face de către Distribuție Energie Electrica Romania –Sucursala Sibiu –COR Sibiu în a cărui fond fix vor intra acestea Pentru execuția lucrărilor, echipele de lucru trebuie să fie compuse dintr-un număr corespunzător de persoane, fiecare trebuind să cunoască operațiile pe care trebuie să le execute.Instalațiile proiectate nu necesită personal permanent de exploatare.

Instalațiile proiectate nu constituie factori poluanți ai mediului, deci nu sunt necesare măsuri suplimentare pentru reducerea lor.

2.16. Managementul calității și mediului

Măsuri pentru protecția mediului la execuția lucrărilor

Pe parcursul realizării lucrărilor, executantul are obligația de a lua toate măsurile pentru a proteja mediul înconjurător în incinta și în afara șantierului și pentru a evita orice pagubă sau neajuns provocat persoanelor, utilităților publice sau mediului înconjurător prin poluare, zgomot sau alți factori generați de metodele de lucru.

Constructorul are obligația să soluționeze orice reclamație rezultată din nerespectarea legislației de mediu și care se dovedește a fi întemeiată.

După terminarea lucrărilor suprafața terenului se va amenaja astfel încât să se încadreze în relieful general înconjurător, să nu prezinte obstacole la scurgerea apelor și să nu constituie locuri propice stărnirii lor.

Executantul lucrării are obligația de a cunoaște și aplica legislația și reglementările specifice în vigoare cu referire la :

Protecția mediului :	OUG 195/2005 aprobată de L 265/2006 și modificată de Rectificarea 195/2005; OUG 57/2007; OUG 114/2007; OUG 164/2008; OUG 81/2011; OUG 58/2012;
Regimul deșeurilor :	L 211/2011

“Extindere rețele electrice zona strazii Lunga, Orasul Cisnădie, jud . Sibiu”

Gestionarea deșeurilor industriale reciclabile :	L 211/2011
Deșeurile de echipamente electrice și electronice :	L 211/2011
Gestionarea uleiurilor uzate :	HOT 235/2007
Calitatea aerului înconjurător :	L 104/2011 promulgată de DEC. 563/2011
Protecția solului – refacerea zonelor în care solul, subsolul și ecosistemele terestre au fost afectate:	HOT 1403 / 2007
Răspunderea de mediu cu referire la prevenirea și repararea prejudiciului asupra mediului :	OUG 68/2007 aprobată de L 19/2008, completată de OUG 15/2009 și OUG 64/2011
Protecția apelor :	L 107/1996 actualizată de: HOT 948/1999; L 192/2001; OUG 107/2002; L 404/2003; L 310/ 2004**); L 112/2006**); OUG 12/2007; OUG 3/2010; L 146/2010;

Deșeurile reciclabile rezultate în perioada de execuție se vor valorifica prin unități specializate și autorizate în acest sens, iar cele nereciclabile se vor depozita pe platforma de depozitare a localității (conform contractelor încheiate).

Ca urmare a aplicării legislației și reglementărilor de mediu, constructorul va lua toate măsurile necesare de protecție a factorilor de mediu.

a) Protecția calității apei

Nu sunt afectate stabilitatea și funcționalitatea apelor de suprafață.

Se interzice deversarea de către constructor, în apele de suprafață a substanțelor periculoase (combustibili, uleiuri, vopsele, etc.), precum și a deșeurilor inerte rezultate.

b) Protecția solului și a subsolului

Lucrările de construire și organizare de șantier se vor executa cu afectarea unei suprafețe minime de teren.

Se interzice deversarea pe sol a substanțelor periculoase (combustibili, uleiuri, vopsele, diluanți etc.).

Constructorul va deține și utiliza rezervoare/recipienți etanși pentru depozitarea temporară a materialelor și substanțelor periculoase.

c) Protecția așezărilor umane

În timpul execuției lucrărilor, constructorul va rezolva reclamațiile și sesizările apărute din propria vină și datorită nerespectării legislației și reglementărilor mai sus amintite.

Constructorul va avea în vedere ca execuția lucrărilor să nu creeze blocaje ale căilor de acces particulare sau ale căilor rutiere învecinate amplasamentului lucrării.

“Extindere rețele electrice zona strazii Lunga, Orasul Cisnădie, jud . Sibiu”

La terminarea lucrărilor, suprafețele de teren ocupate temporar vor fi redade, prin refacerea acestora în circuitul funcțional inițial. Constructorul are obligația de a preda amplasamentul către beneficiar, liber de reclamații și sesizări.

d) Gospodărirea substanțelor toxice și periculoase

Nu este cazul.

e) Gospodărirea deșeurilor

Tipurile de deșeuri rezultate din execuția lucrărilor de construcție sunt menționate în tabelul de mai jos:

Denumire deșeu	Cod deșeu	Eliminare/Valorificare deșeu
Ambalaje de hârtie și carton	15.01.01	Valorificare prin societăți autorizate
Ambalaje de materiale plastice	15.01.02	Valorificare prin societăți autorizate
Beton și moloz rezultat din demontarea fundațiilor	17.01.01	Eliminare prin societăți autorizate
Materiale ceramice – sticlă, porțelan	17.01.03	Eliminare prin societăți autorizate
Materiale plastice	17.02.03	Valorificare prin societăți autorizate
Aluminiu	17.04.02	Valorificare prin societăți autorizate
Fier, fontă, oțel	17.04.05	Valorificare prin societăți autorizate
Pământ și pietre	17.05.04	Transport la groapa de gunoi
Deșeuri textile	20.01.11	Eliminare prin societăți autorizate

Materialele valorificabile/refolosibile specificate în tabelul de mai sus se vor preda beneficiarului lucrării conform procedurii de predare – primire acestora.

Constructorul asigură:

- Colectarea selectivă a deșeurilor rezultate în urma lucrărilor de construcții
- Depozitarea temporară corespunzătoare a fiecărui tip de deșeu rezultat (depozitare în recipiente etanși, cutii metalice/PVC, butoaie metalice/PVC, etc.)
- Efectuarea transportului deșeurilor în condiții de siguranță la agenții economici specializați și autorizați pentru valorificarea deșeurilor sau la depozitul de deșeuri inerte al localității (deșeurile periculoase – dacă este cazul - vor fi transportate în conformitate cu reglementările legislative în vigoare de transportatori autorizați).

Este interzisă arderea/neutralizarea și abandonarea deșeurilor în instalații, respectiv locuri neautorizate acestui scop.

f) Protecția calității aerului

Utilajele și mijloacele de transport folosite la executarea lucrărilor să corespundă din punct de vedere tehnic, pentru a evita poluarea mediului cu noxe rezultate din combustibil.

g) Protecția împotriva zgomotelor și vibrațiilor

Mașinile și utilajele folosite la executarea lucrărilor trebuie să corespundă cerințelor tehnice de nivel acustic.

“Extindere rețele electrice zona strazii Lunga, Orasul Cisnădie, jud . Sibiu”

Situațiile speciale, incidentele tehnice și accidentele de mediu care pot determina impact semnificativ asupra mediului înconjurător, periclitând calitatea acestuia, vor fi comunicate, în timp util beneficiarului.

Având în vedere aspectele de mediu care pot apare cu ocazia executării lucrărilor, nu se impune monitorizarea factorilor de mediu.

Măsurile de protecția mediului pe perioada de exploatare

Nu sunt necesare măsuri de protecția mediului și nici monitorizarea factorilor de mediu.

Construcțiile și instalațiile proiectate nu produc deșeuri și nu poluează mediul în timpul exploatarei.

Măsurile de protecția mediului post utilizare

La expirarea duratei de viață se vor respecta din punct de vedere al protecției mediului toate măsurile menționate pentru protecția mediului.

Deșeurile recuperabile de orice tip vor fi predate în baza formalităților de predare – primire către gestionarul obiectivului și depozitate corespunzător legislației în vigoare.

Soluționarea de către constructor a oricăror reclamații care au legătură cu problematica de protecția mediului și care s-au generat din vina constructorului.

După execuția și punerea în funcțiune, beneficiarul va urmări periodic comportarea în timp a construcțiilor, va aduce la cunoștința proiectantului observațiile, defecțiunile constatate, modul de remediere a lucrărilor la care s-au constatat defecte, în conformitate cu legislația în vigoare.

Proiectantul va asigura asistența tehnică necesară și va fi anunțat din timp pentru orice defecțiune constatată la execuție.

Cap 3. NORMATIVE ; PRESCRIPTII ȘI STANDARDE APLICABILE

Proiectarea , livrarea și montajul echipamentelor , aparatajului se vor executa conform următoarelor prescripții, instrucțiuni și normative:

PE 003/84 - Nomenclator de verificări , încercări și probe privind montajul, punerea în funcție și darea în exploatare a instalațiilor energetice

PE 013/94 – Normativ privind metodele și elementele de calcul al siguranței în funcționare a instalațiilor energetice

PE 101/85 – Normativ pentru construcția instalațiilor electrice de conexiuni și transformare cu tensiuni peste 1kV

NTE 002/03/00 – Normativ de încercări și măsurători la echipamente și instalații electrice

PE 118/95 – Regulament general de manevrare a instalațiilor electrice

PE 126/85 - Regulament de exploatare tehnică a echipamentelor electrice din distribuția primară

PE 106/03 – Normativ pentru construcția liniilor electrice aeriene de joasă tensiune,

IRE-Ip 30/04– Îndreptar de proiectare pentru priza de pământ

NTE 001/03/00 – Normativ privind alegerea izolației și protecția instalațiilor împotriva supratensiunilor

NTE 003/04-00- Normativ pentru construcția liniilor aeriene de energie electrică cu tensiuni peste 1000V

“Extindere rețele electrice zona strazii Lunga, Orasul Cisnădie, jud . Sibiu”

NTE 007/08- Normativ pentru proiectarea și execuția rețelilor de cabluri electrice
OUG 195/2008
Niveluri admisibile de expunere la câmpuri electromagnetice (0-300 GHz) Ord 1007/2002
Ordin pt aprobarea reglementării privind evaluarea poluării mediului nr 756/1997 modificat Ord
592/2002

Cap 4. REFACERE PAVAJE

Se vor reface zonele afectate de săpături, zone deteriorate de săpătura pt. pozarea cablurilor de 20kV

**Cap. 5 DATE PRIVIND FORȚA DE MUNCĂ OCUPATĂ DUPĂ REALIZAREA
INVESTITIEI**

Nu este necesar personal suplimentar pentru exploatare.

Cap. 6 FINANTAREA INVESTITIEI

Sursa de finanțare : surse proprii.

Cap 7.NORME DE SECURITATEA SI SANATATEA MUNCII

7.1.Măsuri de Securitatea Muncii

Lucrările se încadrează în prevederile Legii 319/2006 Securității și Sănătății în Muncă, HG 1425/2006 Norme de metodologice aplicare a Legii 319 și se vor executa numai cu personal calificat și autorizat de ANRE. Nu este necesară elaborarea de norme noi de protecția muncii. Executarea lucrărilor se va face în strictă conformitate cu prevederile L 319/2006, HG 1425/2006 și IPSM IEE 001/2012. Instalațiile proiectate nu constituie factori poluanți ai mediului, deci nu sunt necesare măsuri suplimentare pentru reducerea acestora. Instalațiile proiectate nu necesită personal permanent de exploatare.

Pentru lucrările executate fără pericolul prezenței tensiunii se vor lua măsurile de protecție specifice lucrărilor de construcții-montaj, organizarea locurilor de muncă trebuind să asigure deplina securitate a muncii în timpul desfășurării lucrărilor, astfel: se verifică identitatea rețelilor la care se lucrează, se întrerupe tensiunea la locul de muncă.

Lucrările se vor executa cu respectarea strictă a măsurilor tehnice și organizatorice IPSM IEE -001/ 2012 și în special următoarele capitole : cap. 1,2,3,4,5.

Pentru lucrările cu scoatere totală sau parțială de sub tensiune, se vor respecta următoarele : efectuarea manevrelor se va desfășura conform RGM - NTE 009/2010, IPSM IEE-01 / 2012, cap. 2 cu luarea măsurilor organizatorice prevăzute la cap. 3, folosind mijloacele de protecție conform cap. 4. Se va acorda o atenție deosebită operațiunilor de manipulare a obiectelor grele (tambur conductoare, etc.).

Punerea în funcțiune a instalațiilor se va face după verificările de probă corespunzătoare, răspunzător de respectarea IPSM IEE-001/2012 fiind personalul de execuție și exploatare însărcinat în acest scop.

“Extindere rețele electrice zona strazii Lunga, Orasul Cisnădie, jud . Sibiu”

În vederea executării lucrărilor dispozitivele de acționare ale întreruptoarelor și separatoarelor trebuie blocate în poziția deschis sau închis, prin întreruperea circuitelor de comandă.

Se vor respecta :

HG 1091/2006 Cerințe minime de securitate și sănătate în muncă,

HG 1146/2006 Cerințe minime de securitate și sănătate în muncă pentru utilizarea de către lucrători a echipamentelor de muncă

HG 1048/2006 Cerințe minime de securitate și sănătate în muncă pentru utilizarea de către lucrători a echipamentelor individuale de protecție la locul de muncă

HG 300/2006 Cerințele minime de securitate și sănătate în munca pentru santierelor temporare sau mobile

HG 1136/2006 Cerințe minime de securitate și sănătate referitoare la expunerea lucrătorilor la riscuri generate de câmpuri electromagnetice

HG 971/2006 Cerințele minime pentru semnalizarea de securitate și/sau de sănătate la locul de muncă.

7.2. Măsuri PSI

Se vor respecta prevederile cuprinse în :

- Legea 307/2006 privind apararea împotriva incendiilor
- Norme PSI de prevenire, stingere și dotare împotriva incendiilor pentru producerea, transportul și distribuția energiei electrice și termice PE 009/93.
- HG nr. 1739/2006 privind aprobarea categoriilor de construcții și amenajări care se supun avizării/ autorizării privind securitatea la incendiu;
- Normativ de siguranță la foc a construcțiilor, indicativ P 118-99;
- Normativ C 300/1994 – aprobat cu Ordinul MLPAT nr. 20 / N / 11.06.1994 pentru prevenirea și stingerea incendiilor pe durata executiei lucrarilor de constructii si instalatii
- Norme de prevenire și dotare împotriva incendiilor PE 009/93, vol. 2
- Norme generale din 28.02.2007 de aparare împotriva incendiilor
- Ordinul nr. 163/28.02.2007 privind aprobarea Normelor generale de aparare împotriva incendiilor
- Norme metodologice din 18.09.2006 de avizare și autorizare privind securitatea la incendiu și protecția civilă.

Lucrările prezente în proiectul de față nu necesită măsuri speciale de protecție la acțiunea focului, însă se vor avea în vedere reglementările din PE 009/93.

Intervenția pentru stingerea incendiului se va realiza acționând cu mijloace și instalații din dotare conform PE 009-93. Personalul care participă direct la operațiunile de stingere va utiliza mănuși și cizme electroizolante.

Înainte de introducerea tensiunii se vor pune în funcție dotările de stingere a incendiilor.

În timpul execuției lucrărilor trebuie să se mențină curățenia, iar căile de acces să fie libere pentru intervenția formațiunilor și mijloacelor de stingere a incendiilor.

Înainte de punerea în funcție a instalațiilor proiectate, se vor asigura materialele de protecția muncii și PSI.

“Extindere rețele electrice zona strazii Lunga, Orasul Cisnădie, jud . Sibiu”

Lucrările se vor executa numai cu personal autorizat, dotat corespunzător cu mijloace de protecție, cu respectarea prevederilor normativului IPSM IEE-001/2012 și a fișelor tehnologice specificate în caietul de sarcini.

Măsurile de sănătate și securitatea muncii și PSI vor asigura desfășurarea în deplină securitate a lucrărilor de construcții montaj prevăzute pentru echipare, probe și darea în exploatare.

Cap. 8. AVIZE ȘI ACORDURI

Avizele necesare documentației se găsesc la “ Situația avizelor”.

**Proiectant,
Ing. Livia NANU**

“Extindere rețele electrice zona strazii Lunga, Orasul Cisnădie, jud . Sibiu”

Plan pentru controlul calitatii lucrarilor

PROIECTANT: Distribuție Energie Electrica Romania -Sucursala Sibiu– Serviciul Proiectare

BENEFICIAR : Distribuție Energie Electrica Romania -Sucursala Sibiu

EXECUTANT :

În conformitate cu legile și normativele tehnice în vigoare stabilesc de comun acord prezentul program pentru controlul calității lucrărilor.

Nr. Crt	Lucrările ce se controlează, se verifică sau se recepționează calitativ și pentru care trebuie întocmite documente scrise	Documente scrise care se încheie P.V.L.A.=proces verb.lucr.ascunse P.V.C=proc.verbal calitate P.V.= proc.verbal P.V.R.=proc.verbal recepție	Cine întocmește și semnează P= proiectant B= beneficiar E= executant IC= insp.c-ții	Documente ce stau la baza atestării calității
0	1	2	3	4
1.	Predare amplasament+trasare (concretizare lucrări ce se vor executa)	P.V	P + B + E	PROIECT
2.	Trasare traseu LES 20kV pr, LES 0,4kV	P.V	B + E	PROIECT
3.	Montare PT , FD, prize pamant	P.V.L.A.	B + E	PROIECT
4.	Măsurare rezistenței prizei de pământare la PT proiectat, FD proiectate si la stalp		B + E	Buletin Verificare
5.	Verificarea instalării echipamentelor	P.V.	P + B + E	PROIECT
6.	Verificarea funcționării echipamentelor de conect. și protecție	P.V.	B + E	PROIECT
7.	Încercare LES 20kV pr, LES 0,4kV	P.V.	B + E	Buletin Verificare
8.	Recepție preliminară	P.V.R.	P + B + E	PROIECT
9.	Receptie definitivă	P.V.R.	P + B + E	PROIECT

NOTA:

- Beneficiarul va completa denumirea și adresa executantului după contractarea lucrării
- Executantul va anunța toți factorii interesați cu minim 7 zile înaintea datei stabilite pentru control.
PROIECTANT, BENEFICIAR, EXECUTANT,
Ing. Livia NANU

“Extindere rețele electrice zona strazii Lunga, Orasul Cisnădie, jud . Sibiu”

SITUATIA AVIZELOR

In conformitate cu L50/2007 ,OUG195/2005,L265/2006 ,L12/2006,OUG12/2007, Ordonanta 33/2002 , HG 62/ 1996 , prezenta documentație necesită următoarele avize :

- Aviz CTE emis de Distribuție Energie Electrica Romania-Sucursala Sibiu,
- Autorizatie Construire , Primăria Orasului Cisnădie
- referat de verifcator
- Certificat de urbanism , Primăria Orasului Cisnădie
- Aviz traseu rețele gaz metan, Del Gaz Grid SA, Sibiu
- Aviz traseu rețele apă canal, Apa Canal SA
- Aviz traseu rețele telefonie, Orange Romania SA
- Aviz sapatura, Primaria Orasului Cisnădie
- Aviz Agentia Judeteană de Mediu Sibiu
- Aviz OCPI Sibiu

**Proiectant,
Ing. Livia NANU**

APROBAT
DIRECTOR Sucursala Sibiu

Ing. Razvan NANU

102SB 12.03.2025
AVIZ CTE Nr. /

Comisia Tehnico – Economică de Avizare a Distribuție Energie Electrică România S.A. (DEER)– Sucursala Sibiu, în ședința din data de 12.03.2025 a examinat lucrarea nr. E-24-S018 cu denumirea:

"Extindere rețele electrice zona strazii Lunga, orasul Cisnădie, jud Sibiu"

Faza de proiectare: Proiect Tehnic , elaborată de Compartimentul de proiectare Sibiu, șef de proiect: ing. Livia Nanu, proiectant : ing. Livia Nanu, beneficiar: DEE România, Sucursala Sibiu

În urma examinării documentației și a avizelor ce însoțesc lucrarea, se constată următoarele:

1. Date generale:

- Faza de proiectare anterioară: Studiu Fezabilitate avizat in CTE-R Sucursala Sibiu cu Aviz CTE nr.331SB/17.07.2024
- Tipul lucrării: Extindere rețele electrice

2. Date privind amplasamentul (județul, localitatea, adresa poștală și/sau alte date de identificare):

- strada Lunga, orasul Cisnădie , judetul Sibiu

3. Scopul lucrării:

Primăria Orașului Cisnădie solicita extinderea rețelelor electrice pentru alimentarea cu energie electrică a viitoarelor imobile locuințe individuale din zona strazii Lunga, orasul Cisnădie. In total in aceasta zona sunt construite sau se vor construi 59 locuințe unifamiliare.
In total se solicita 215 kW.

4. Situația juridică a terenului pe care sunt realizare instalațiile existente/ noi:

Instalațiile energetice proiectate vor fi amplasate în județul Sibiu, orasul Cisnădie, strada Lunga, teren domeniu public .

5. Certificat de Urbanism, avize și acorduri (după caz) obținute:

Nr.crt.	Denumire	Emitent	Data eliberării	Valabilitate
1.	Autorizație de construire nr.25/07.02.2025 pentru "Extindere rețele electrice pentru alimentarea cu energie electrică locuințe str. Lungă, oraș Cisnădie, Jud.Sibiu	Primăria Orașului Cisnădie	07.02.2025	12 luni

6. Descrierea situației existente:

In zona exista LEA 20kV , derivatia PT 6 Cisnădioara, PT 19 Cisnădie

7. Sinteza lucrărilor analizate și propuse:

- Punctul de racordare: LEA 20kV existentă
- Punctul de delimitare patrimoniala între instalațiile operatorului de distribuție și instalațiile utilizatorului; la bornele coloanelor plecare din contoare spre consumatori;
- Grupul de măsurare a energiei electrice pt viitorii consumatori:
Contor trifazic sau monofazic (conform cererii depuse);
- Tarif de distribuție: Tarif jt;

8. Documentația mai cuprinde:

- Memoriu tehnic;
- Piese desenate;
- Parte economica;
- Grafic de Execuție lucrari – propunere;
- Planul Operațiilor de Control în conformitate cu prevederile proiectului – Faze Determinante;
- Planul de Securitate și Sanătatea Muncii;
- Chestionar aspecte de Mediu
- Specificații tehnice

9. Observații și recomandări ale CTE- DEER Sucursala SIBIU:

AVIZAREA

În urma constatărilor de mai sus și a discuțiilor purtate în ședință, Comisia Tehnică de Avizare (CTE-R) – Distribuție Energie Electrică România – Sucursala Sibiu avizează lucrarea prezentată fără observații.

CONDUCĂTOR
SEDINTA CTE

Director,

Ing. Radu NANU

COMPARTIMENT ACCES LA REȚEA

Ing. Monica DRAGOSIN

SECRETAR CTE

Ing. Cristina STĂNESCU

Durata de valabilitate a prezentului aviz este de 24 luni

Intreaga responsabilitate privind legalitatea și corectitudinea soluției tehnice prezentate în cadrul documentației tehnico-economice avizate aparține integral proiectantului și verficatorului de proiect.

**Proces Verbal al Ședinței Comisiei Tehnico-Economice de Avizare Regionale -Sucursala Sibiu
Nr.102/12.03.2025**

Lucrarea nr. E-24-S018

"Extindere rețele electrice zona strazii Lunga, orasul Cisnădie, jud Sibiu"

beneficiar: DEE România, Sucursala Sibiu

Faza de proiectare: **Proiect Tehnic**..... Compartimentul de proiectare **Sibiu /ing. Livia Nanu**
Elaborator/Șef de proiect / Proiectanți de specialitate:

Se avizează documentația prezentată fără observații:

Componenta comisiei de avizare SROR Sibiu

Nr.crt	Nume – Prenume	Semnatura	Nr.crt	Nume – Prenume	Semnatura
Membrii			Invitați permanenți		
1	Ing. Muntenaș Nicolae		5	Ing. Nanu Livia	
2	Ing. Dragosin Monica		6	Ing. Cențiu Florin	
3	Ing. Băilă George		7	Ing. Șandor Gheorghe	
4			8	Ing. Iacob Bogdan	
			Invitați		
			8	Ing. Cristea Radu	
			9	Ing. Căpruci Claudiu	
			10	Ing. Rusu Radu	
			11	Ing. Vonica Sebastian	

CONDUCATOR SEDINTA CTE
Director,
ing. Nanu Pădu

SECRETAR CTE
ing. Stănescu Cristina

VERIFICATOR DE PROIECTE Nr..... 8 /2025
Adeverinta ANRE nr 201920163/2019

FISA
privind verificarea documentatiei in conformitate
cu prevederile Ordonantei Guvernului nr. 95/1999 privind calitatea lucrarilor de montaj pentru
utilaje echipamente si instalatii tehnologice industriale, aprobata si modificata de Legea nr.440/2002

1. Numele si prenumele verficatorului RADU NANU
Adeverinta ANRE nr 201920163:2019

2. Denumirea proiectului lucrari montaj:

“Extindere retele electrice zona strazii Lunga,
Orasul Cisnadioara, jud . Sibiu”

3. Numar contract pentru verificarea documentatiei E-24-S025

4. Proiectantul, faza de proiectare: DEER Romania, Sucursala Sibiu , Serviciul Proiectare Sibiu,faza PTF
Beneficiarul, sursa de finantare -surse proprii

5. Planul de control pe faze determinante: nu

7. Raport detaliat privind verificarea documentatiilor:

Lucrarile proiectate presupun:

Montare retea LES 20kV , montare post trafo 20/0,4kV si montare retea LES 0,4kV

- Racordarea PT 20/0,4kV proiectat se va face prin construirea unei retele subterane LES 20kV , cablu tip 3 x A2XS(FI)2Y 150/25mm si un fir de rezerva A2XS(FI)2Y 150/25mm (lungime 350 m) intre LEA 20kV Cisnadioara ex (stalpul 15) - PT 20/0,4kV proiectat -PT 19 Cisnadioara existent.
 - Se va monta o priza de pamant la stalpul existent.Se va monta un set de descarcatori cu oxid de zinc, rezistenta variabila, 24kV , pt racord LES 20kV la LEA 20kV , pe stalpul ex.
- Se va monta un post de transformare compact PT de 20/0,4kV (de retea). Anvelopa (cu actionare echipamente din interior) va fi dimensionata corespunzator unui trafo de 630 kVA si a minim 7 celule MT. Spatiul alocat conexiunii de 20kV in PT proiectat va fi de minim 5m.Dulapul pt UCMT va fi montat in zona tabloului de jt.
- Postul trafo va fi echipat cu
 - O celula de linie de 24 kV , cu separator de bară 630A, cu intreruptor 24kV, 630A, in vid, cu CLP și ansamblu semnalizare prezență tensiune, ansamblu semnalizare scurtcircuit mono și polifazat, cu motorizare la 24Vcc, cu 3 transformatoare de curent 200/5 A, Tch 60/1 A ,cu protectii digitale (maximala de curent rapida si temporizata, homopolara directionata)
 - O celula linie de 24 kV , cu separator de sarcină 630A, în hexaflorură de sulf (SF 6),cu CLP și ansamblu semnalizare prezență tensiune, ansamblu semnalizare scurtcircuit mono și polifazat, cu motorizare la 24Vcc
 - O celula de transformator 24 kV , cu separator de sarcină 200 A, în hexaflorură de sulf (SF 6 O celula de transformator 24 kV , cu separator de sarcină 200 A, în hexaflorură de sulf (SF 6),cu siguranțe cu percutor de 25A,cu motorizare la 24Vcc;
 - O unitate transformator 20/0,4kV de 400 kVA, etanș, în ulei , cu pierderi electrice foarte reduse
 - Un tablou de distributie de 0,4kV (1000A) echipat cu intreruptor automat de 1000A, debrosabil tripolar (0,4-1)*In, (cu protecție la suprasarcină,protecție la scurtcircuit,protecție la scurtcircuit sever) , cu BPN (protecție la intreruperea nulului) cu descarcatori 0,4kV montati pe bara de jt a tabloului de jt, 10 plecări pentru utilizari prevăzute cu siguranțe tip separator de 400A si grup de măsură total post echipat cu TC 600/5A, clasa 0,5 S de precizie.
 - Un ansamblu redresor automat 230 V c.a./24 V.c.c., 15 A si baterie stationara capsulata de 24 V.c.c. 150Ah
 - Pregatire pt integrare in SAD fara montare UCMT.

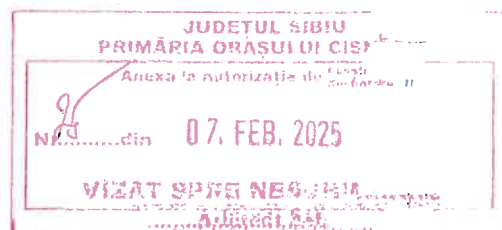



ROMÂNIA
JUDEȚUL SIBIU
PRIMĂRIA ORASULUI CISNADIE
Str. Revolutiei nr. 1; Tel.0372 714 180 si 0372 714 179

Nr. 3124 din 04/02/2025

AUTORIZATIE DE CONSTRUIRE

Nr. 25 din 07/02/2025

Ca urmare a cererii adresate de : DEER SUCURSALA SIBIU prin NANU RADU cu
sediul în județul Sibiu , municipiul SIBIU , satul - , cod poștal 550253 ,
Strada UZINEI , nr. 1-7 , bloc - , ap. - , tel/fax
0269205999 , email înregistrată la nr. 3124 din 04/02/2025 .

în conformitate cu prevederile Legii nr. 50 / 1991, privind autorizarea executării lucrărilor de construcții ,
republicată, cu modificările și completările ulterioare,

SE AUTORIZEAZĂ :

executarea lucrarilor de construire pentru:

EXTINDERE REȚELE ELECTRICE PENTRU ALIMENTARE CU ENERGIE ELECTRICA LOCUINTE, STR.
LUNGA, ORAS CISNADIE, JUD. SIBIU (VALABILA DOAR CU CONDITIONAREA DIN ANEXA)

-pe imobilul - teren si construcții - situat în județul Sibiu , oras CISNADIE , satul
- , cod poștal 555300 , Strada LUNGA , nr. FN ,
bloc - , ap. - .

Cartea funciara (4) 112572

Fișa bunului imobil

Sau nr. cadastral 112572

-lucrări în valoare de 190000 lei din care .

-în baza documentației tehnice - D.T. pentru autorizarea executării lucrărilor de construire (D.T.A.C. + D.T.O.E.),
respectiv desființarea construcțiilor (D.T.A.D.+D.T.O.E.) nr. E-24-S018 din 2024 , elaborată de
DEER SUCURSALA SIBIU ,cu sediul în județul Sibiu ,municipiul SIBIU , cod
poștal 550253 Strada UZINEI , nr. 1-7 , respectiv de

-arhitect cu drept de semnătură, înscris în Tabloul Național al
Arhitecților cu nr. , în conformitate cu prevederile Legii nr. 184/2001 privind organizarea și exercitarea
profesiei de arhitect, republicată, aflat în evidența Filialei teritoriale CISNADIE a Ordinului
Arhitecților din România.

D. Termenul de valabilitate al autorizației este de 12 Luni de la data emiterii, interval de timp în care trebuie începute lucrările de execuție autorizate.

PRIMAR,
Orășan Mircea



SECRETAR GENERAL
Szasz Daniela Maria

LS

ARHITECT ȘEF,
Julia

Taxa de autorizare în valoare de 0 lei, a fost achitată conform Chitanței nr. SCUTIT din 07/02/2025. Prezenta autorizație a fost transmisă solicitantului DIRECT la data de 28.02.2025 însoțită de 1 exemplar(e) din documentația tehnică, împreună cu avizele avizele și acordurile obținute, vizate spre neschimbare.

În conformitate cu prevederile Legii nr. 50/1991 privind autorizarea executării lucrărilor de construcții, republicată, cu modificările și completările ulterioare,

***se prelungește valabilitatea
Autorizației de construire***

După această dată, o nouă prelungire a valabilității nu este posibilă, solicitantul urmând să obțină, în condițiile legii, o altă autorizație de construire.

PRIMAR,

SECRETAR,

L.S.

ARHITECT ȘEF,

Data prelungirii valabilității _____

Achitat taxa de _____ lei, conform Chitanței nr. _____ din _____

Transmis solicitantului la data de _____



ROMÂNIA
JUDEȚUL SIBIU
PRIMĂRIA ORASULUI CISNADIE
Str. Revoluției nr. 1; Tel.0372 714 180 și 0372 714 179

Nr. 17934 din 08/08/2024

CERTIFICAT DE URBANISM

Nr. 616 din 08/08/2024

În scopul: EXTINDERE REȚEA ELECTRICA SI MONTARE POST TRAFU, STR. LUNGA - CISNADIE

Ca urmare a Cererii adresate de DEER-SUCURSALA SIBIU pentru ORASUL CISNADIE
cu sediul în județul Sibiu, oras CISNADIE, localitate componentă
- , cod poștal 555300, Strada Piata Revoluției, nr. 1, bloc - , scara - , et. - , ap.
- , tel/fax 0372714180, e-mail primaria@cisnadie.ro înregistrată la nr.17934 din
08/08/2024

pentru imobilul - teren si/sau constructii - situat în județul Sibiu, oras CISNADIE, localitate
componentă - , cod poștal 555300, Strada LUNGA, nr. FN, bloc -, scara - , et. - , ap.
- sau identificat prin CF 112572 nr. topografic / nr. cadastral/ 112572

În temeiul reglementărilor Documentației de urbanism nr. 1 / 2011 faza PUG, aprobată
prin Hotărârea Consiliului Local CISNADIE nr. 238/2015,

în conformitate cu prevederile Legii nr. 50/1991, privind autorizarea executării lucrărilor de construcții,
republicata, cu modificările și completările ulterioare,

SE CERTIFICĂ:

1. REGIMUL JURIDIC

Terenul este:

- * situat în: INTRAVILAN, Proprietari: Orasul Cisnadie- Domeniul Public
- * grevat cu servitute: NU
- * zona protejată: NU
- * cu interdicții de construire: NU
- * zona declarată de interes public: NU

2. REGIMUL ECONOMIC

- * folosința actuală: LIVADA, FANEATA, ARABIL, CURTI CONSTRUCTII, DRUM
- * destinația: T1 - SUBZONA TRANSPORTURILOR RUTIERE
- * Stabilită prin: P.U.G. aprobat cu H.C.L. 238/2015, HCL 154/2021; PUZ aprobat cu HCL 1/2024; P.U.Z. aprobat cu H.C.L. 255/2019
- * reglementări fiscale: H.C.L. 101/2023;

6. CEREREA DE EMITERE A AUTORIZAȚIEI DE CONSTRUIRE/DESFĂȘINȚARE va fi însoțită de următoarele documente:

- a) Certificatul de urbanism
- b) Dovada titlului asupra imobilului, teren și/sau construcții, sau, după caz, extrasul de plan cadastral actualizat la zi și extrasul de carte funciară de informare actualizat la zi, în cazul în care legea nu dispune altfel (copie legalizată);
- c) Documentația tehnică - D.T., după caz (2 exemplare originale):

D.T.A.C.

D.T.O.E.

D.T.A.D.

d) Avizele și acordurile stabilite prin certificatul de urbanism:

d.1. Avize și acorduri privind utilitățile urbane și infrastructura (copie):

alimentare cu apa

gaze naturale

Alte avize/acorduri:

canalizare

telefonizare

AVIZ DE SAPATURA PE DOMENIUL

alimentare cu energie electrica

salubritate

PUBLIC (DUPA CAZ), ACORD DOMENIUL
PUBLIC AL ORASULUI

alimentare cu energie termica

transport urban

d. 2. Avize și acorduri privind:

securitatea la incendii

protecția civilă

sănătatea populației

d.3. Avizele/acordurile specifice ale administrației publice centrale și/sau ale serviciilor descentralizate ale acestora (copie):

d.4. Studii de specialitate (1 exemplar original):

RIDICARE TOPO CU VIZA OCPI

e) Punctul de vedere/actul administrativ al autorității competente pentru protecția mediului (copie);

f) Documente de plată ale următoarelor taxe (copie):

Prezentul certificat de urbanism are valabilitatea de 12 luni de la data emiterii.

Primar,
Huja Gheorghe

Secretar General,
Rusu Ciprian Constantin



Arhitect
Jula

Intocmit,
Badiu Elena

Achitat taxa de 0 lei, conform chitanței nr scutit taxe din 08/08/2024

Prezentul certificat de urbanism a fost transmis solicitantului DIRECT la data de 09.08.2024



ROMÂNIA
JUDEȚUL SIBIU
PRIMĂRIA ORĂȘULUI CISNĂDIE

P-ta Revoluției nr. 1, cod 555300
Tel. 0269/561.147, 0269/561.005, fax 0269/561.012
<http://www.cisnadie.ro>, e-mail: primarie@cisnadie.ro

Direcția Tehnică

Nr. 18265/13.09.2024

CATRE,

SDEE TRANSILVANIA SUD,
SDEE SIBIU,
Sibiu, str. Uzinei nr.1-7, jud. Sibiu

Având în vedere solicitarea dumneavoastră pentru emiterea acordului de săpătură la lucrarea :

Extindere rețele electrice zona strazii Lunga, orasul Cisnadie jud.Sibiu vă comunicăm acordul nostru favorabil cu privire la traseul proiectat pe domeniul public.

Menționăm, că acest acord **nu ține loc de autorizație de săpătură pe domeniul public**. În vederea obținerii autorizațiilor de săpătură este necesară achitarea **garanției de săpătură** conform Hotărârii Consiliului Local nr. 34/2022, Anexa nr.1

Cu 15 zile înainte de începerea lucrărilor se va solicita **obligatoriu** eliberarea autorizației de săpătură și plata garanției de săpătură.

Primar,
Gheorghe Huja

[Redacted signature]



Consilier
Chilora

[Redacted signature]



DEER-SUCURSALA SIBIU PENTRU
ORASUL CISNADIE
Strada Piata Revolutiei, număr 1
Localitate Cisnadie, județ Sibiu

AVIZ FAVORABIL
384799018/26.08.2024

Stimate domnule/ doamnă DEER-SUCURSALA SIBIU PENTRU ORASUL
CISNADIE

Delgaz Grid SA

Departament Acces la Retea
Echipa Acces la Retea Sibiu
www.delgaz-grid.ro

Urmare a solicitării dumneavoastră, privind emiterea avizului de amplasament pentru lucrarea "EXTINDERE REȚEA ELECTRICA SI MONTARE POST TRAFU, STR. LUNGA-CISNADIE ", din Localitatea Cisnadie, strada Lunga ,nr. CF112572 județ Sibiu, în urma analizării documentației depuse vă comunicăm avizul favorabil, CU ÎNDEPLINIREA OBLIGATORIE, DE CĂTRE BENEFICIAR, A CONDIȚIILOR DE MAI- JOS:

A. Condiții tehnice:

1. Amplasarea de obiective noi, construcții noi și/sau lucrări de orice natură în zona de protecție a conductelor de distribuție a gazelor naturale, a racordurilor sau a instalațiilor de utilizare a gazelor naturale se realizează cu respectarea prevederilor prezentelor norme tehnice. N.T.P.E.E-2018 art.25; art.26 ; art.27-art. art.28, art.35, art.82, art.91, art.93, art.154, respectiv tabel 1;
2. Construcțiile sau instalațiile subterane care se realizează ulterior conductelor de distribuție/racordurilor/instalațiilor de utilizare a gazelor naturale montate subteran și care intersectează traseul acestora se montează la cel puțin distanța minimă admisă, conform tabelului nr. 1.
3. Distanțele de siguranță între conductele de distribuție /racordurile/ instalațiile subterane de utilizare a gazelor naturale și diferite construcții sau instalații învecinate sunt prezentate în tabelul nr. 1.

Președintele Consiliului de
Administrație
Volker Raffel

Directori Generali
Cristian Secoșan (Director
General)
Mihaela Loredana Cazacu (Adj.)
Anca Liana Evoiu (Adj.)
Petre Stoian (Adj.)

Sediul Central: Târgu Mureș
CUI: 10976687
Atribut fiscal: RO
J26/326/08.06.2000

Banca BRD Târgu Mureș
IBAN:
RO11BRDE270SV27540412700
Capital Social Subscris și Vărsat:
773.257.777,5 RON

4. La toate clădirile amplasate în localități în care există conducte de distribuție a gazelor naturale, indiferent dacă clădirile sunt sau nu alimentate cu gaze naturale, pentru evitarea pătrunderii în clădiri a eventualelor scăpări de gaze naturale, se prevăd măsuri de etanșare la trecerile instalațiilor de orice utilitate (încălzire, apă, canalizare, cabluri electrice, telefonice, televiziune etc.) prin pereții subterani și prin planșeele subsolurilor clădirilor.

5. Săpăturile din preajma rețelei de distribuție gaze naturale PE, montata SUBTERAN presiune REDUSA existentă, se vor executa numai manual și se vor face cu mare atenție pentru a se evita deteriorarea de orice natură a acesteia.

6.(1) Intersecția traseelor conductelor de distribuție a gazelor naturale cu traseele altor instalații și construcții subterane sau supraterane se face cu avizul unităților deținătoare și se realizează astfel: realizează (conform art.82 din N.T.P.E.E-2018) astfel:

- a) perpendicular pe axul instalației sau lucrării traversate;
- b) la cel puțin 200 mm deasupra celorlalte instalații.

6.(2) În cazuri excepționale se admit:

- a) traversări sub alt unghi, dar nu mai mic de 60°;
- b) traversări în tuburi de protecție, în cazul în care nu se poate respecta condiția de la alin. (1) lit. b).

Alte instalații subterane, care se realizează ulterior rețelelor de gaze naturale și care intersectează traseul acestora, se montează cel puțin la distanța minimă admisă conform tabelului 1, cu avizul operatorului OSD.art.82(3) N.T.P.E.E-2018

7.Tuburile de protecție montate pe conducte trebuie să depășească, în ambele părți, limitele instalației sau construcției traversate, cu cel puțin 0,5 m (conf. Art 91(1) din N.T.P.E.E-2018).

Tuburile de protecție, se prevăd la partea superioară a capetelor tubului, cu orificii și cu răsufători, iar capetele tubului se etanșează pe conducta (conf. art Art.91(2)-N.T.P.E.E-2018).

8.La executarea lucrărilor se vor respecta prevederile Normelor tehnice pentru proiectarea, executarea și exploatarea sistemelor de alimentare cu gaze naturale N.T.P.E.E-2018.

In cazul în care lucrarea de mai sus implică intervenții sau modificări asupra rețelei de gaze naturale existente, solicitantul va face demersurile necesare în vederea relocării tronsoanelor afectate de lucrări, cu respectarea tuturor prevederilor referitoare la proiectarea și executia lucrărilor în sectorul gazelor naturale, conform legislației în vigoare – Legea 123/2012 și NTPEE-2018.

5. În zona de protecție a rețelelor de gaze naturale, așa cum este aceasta definită de legislația în vigoare, compactarea se va realiza obligatoriu manual, astfel încât să nu se deterioreze rețelele de gaz, pe o înălțime de minim 30 cm (inclusiv stratul de nisip), măsurată de la generatoarea superioară a conductei.

6. În cazul în care lucrarea de construcții afectează răsflătorile și/sau căminele, atunci acestea vor fi reamplasate obligatoriu pe poziția inițială. Se impune, deasemenea, reamplasarea capacelor de răsflători, a capacelor de cămine, a tijelor de acționare etc.

7. Cu minimum 5 zile înainte de recepția la terminarea lucrărilor, se va informa în scris Delgaz Grid, Centru Centru Operational Gaz Sibiu asupra datei la care e programată recepția.

8. Prezentul aviz este valabil până la data de **26.08.2025 (12 luni)**, cu posibilitatea prelungirii acestuia pe perioada de valabilitate a certificatului de urbanism (sau document înlocuitor – se va preciza tipul și natura acestuia).

Prelungirea avizului se va solicita cu minim 15 zile înainte de expirarea avizului inițial.

În cazul nerespectării condițiilor impuse mai sus, avizul își pierde valabilitatea.

Cu respect,

Badiu Lucica
Coordonator Acces la Rețea

Tălvan Iordan- Ioan
Manager de racordare



IODAN Digitally signed
by IORDAN-
-IOAN IOAN TALVAN
Date:
2024.08.26
09:10:59 +03'00'
TALVAN

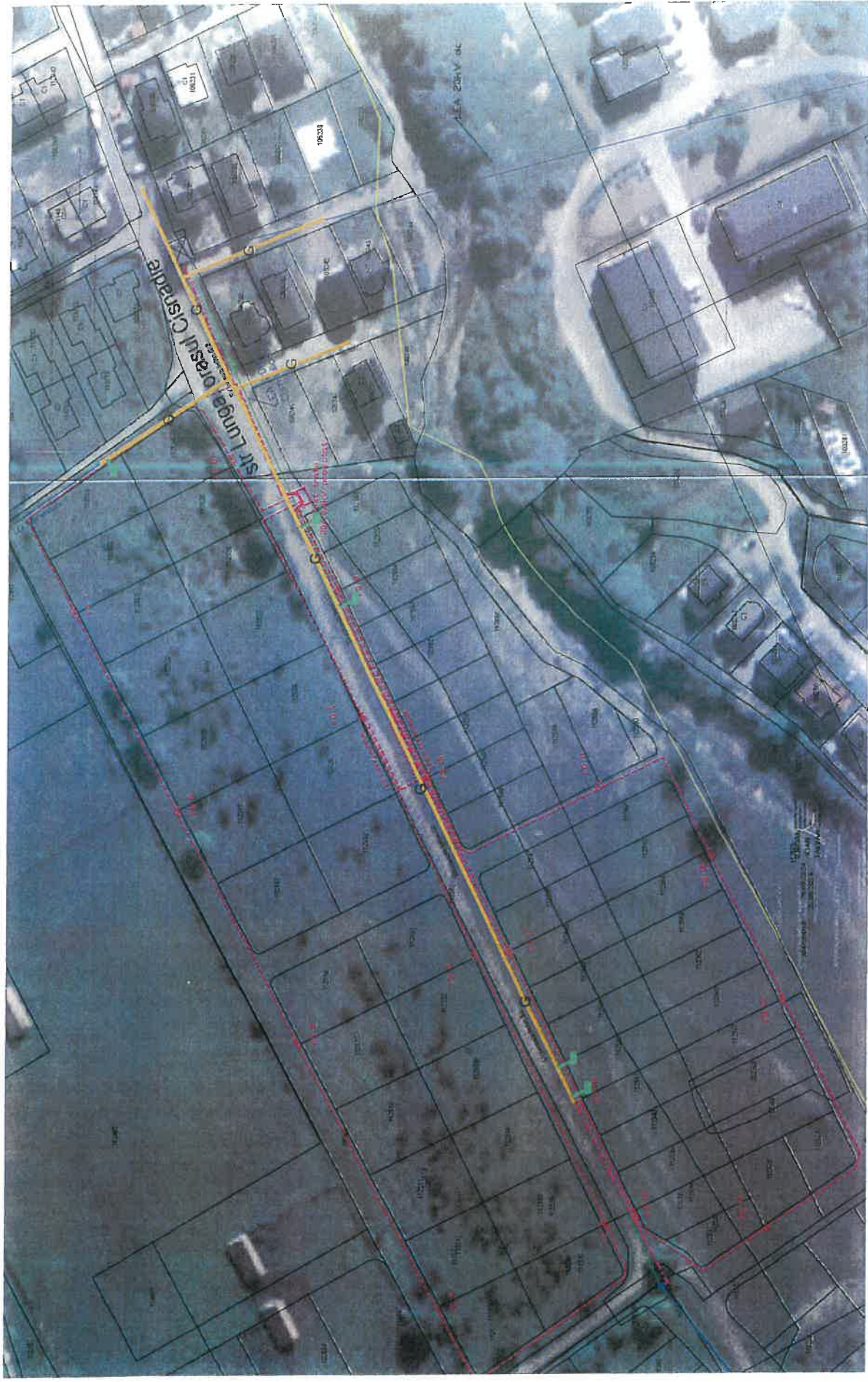

DISTRIBUȚIE ENERGIE ELECTRICĂ ROMÂNIA SUCESULUI ȘIBU		Beneficiar: Distribuție Energie Electrică România Sucesul Șibui		PROIECT NR: E-24-SU
SERVICIUL PROIECTARE ȘIBU		Proiectat: ing. Nana Liviu		Fază: SI
Aprobat: ing. Nana Liviu		Verificat: ing. Nana Liviu		Planșă nr. 1
SCALA: 1-1000		DATA: 08.07.2024		
Proiectat:		Plan:		

- COND. GN. PE/DN.63/
- PRES.REDUSASUBTERANA
- BRANS. GN. PE/DN.32/
- PRES.REDUSASUBTERAN
- LES 20kV proiectat
- LES 0.4kV proiectat



Orange România SA
Tandem Building
Str. Matei Millo Nr.5,
Sector 1, Bucuresti,
România
Phone: 203 30 00
www.orange.ro

Aviz

To: Alexandru Glontoi
Company: DISTRIBUTIE ENERGIE ELECTRICA ROMANIA S.A.
Fax:
Telefon: 0756049456
Date: 28-08-2024

From: Orange Romania
Departament: Networks/Infrastructure
Telefon: 2033000
Pagini, inclusiv: 4
aceasta:
Referinta: AFO748239/12274/1141
8

Referitor la cererea dvs. din data de **13-08-2024** prin care solicitati avizul S.C.ORANGE ROMÂNIA S.A., pentru lucrarea **EXTINDERE RETEA ELECTRICA SI MONTARE POST TRAFU, STR. LUNGA - CISNADIE** in **Cisnădie**, jud.**Sibiu**, va comunicam:

aviz pozitiv

Prezentul aviz este valabil doar insotit de Condițiile Tehnice avand aceeași **referinta** ca prezentul document, emise de SC Protelco SA si atasate.



ORANGE Romania S.A.

Orange Romania SA - Cod unic de inregistrare: 9010105

QAF604v.1

Nr. 596 / 13.092024

CATRE,

DISTRIBUTIE ENERGIE ELECTRICA ROMANIA SA- SUCURSALA SIBIU,

In completarea documentatiei mai jos mentionata, anexat Certificatul de Urbanism nr. 616 din 08.08.2024, eliberat de Primaria Orasului Cisnadie, pentru realizarea investitiei:

“ EXTINDERE RETEA ELECTRICA SI MODERNIZARE POST TRAFU, STRADA LUNGA-CISNADIE “

Intrucat lucrarile de constructie afecteaza infrastructura si/sau reseaua DIGI ROMANIA, se elibereaza prezentul:

AVIZ FAVORABIL CONDITIONAT

de indeplinirea integrala si corespunzatoare a urmatoarelor masuri/actiuni¹:

Traseul propus din documentatie se suprapune cu reseaua subterana SC DIGI ROMANIA SA, conform planuri anexate la aviz.

1. **Solicitam o prealabila instiintare a inceperii lucrarilor cu 15 zile in scris a S.C. DIGI ROMANIA S.A** pe mail – « secretariat.sibiu@dig.ro », in vederea predarii de amplasament a retelelor magistrale de Fibra Optica + telefonie care tranziteaza zona afectata.
2. **In cazul aparitiei oricarei modificari fata de prezentul proiect,** prezentul aviz devine nul, fiind necesara reluarea procedurii de avizare.
3. **Pentru tronsoanele ce urmeaza a fi relocalate in subteran, conditionam realizarea lucrarilor de mutare a LEA in LES de asigurarea conditiilor necesare pentru ca si SC DIGI ROMANIA SA sa isi poata muta in subteran tronsoanele de retea care raman fara suport fizic (stalpi), in paralel cu liniile electrice, utilizand o tubeta de 2x14, aceasta fiind solutia tehnica utilizata in prezent pentru toate lucrarile de pozare a retelei de telecomunicatii in subteran. Tubeta si fibra optica(microfibra) care trebuie suflata prin tubeta utilizata, urmeaza**

¹ Beneficiarul poate realiza unele dintre lucrarile civile rezultate din procesul de post - avizare, in regie proprie sau cu o societate de specialitate, cu obligatia ca lucrarile finale sa respecte toate cerintele tehnice rezultate din avizul favorabil conditionat. Verificarea respectarii conditiilor din avizul favorabil conditionat se va face de catre un reprezentant al RCS&RDS in cadrul procesul de receptie a lucrarilor efectuate. Lucrarile specifice, la propria retea, se pot efectua exclusiv de catre RCS & RDS S.A..



MINISTERUL MEDIULUI,
APELOR ȘI PĂDURILOR



AGENȚIA NAȚIONALĂ PENTRU
PROTECȚIA MEDIULUI

AGENȚIA PENTRU PROTECȚIA MEDIULUI SIBIU

Nr. 13709 / 14.08.2024
Referitor dosar nr. 13632/13.08.2024

Clasarea notificării

Ca urmare a solicitării depuse de **DISTRIBUȚIE ENERGIE ELECTRICĂ ROMANIA SA - SUCURSALA SIBIU** din județul Sibiu, municipiul Sibiu, str. Uzinei, nr. 1-7, pentru proiectul „Extindere rețea electrică și montare post trafa str. Lungă - Cisnădie”, propus a fi amplasat în județul Sibiu, oraș Cisnădie, str. Lungă, FN, CF 112572, înregistrată la Agenția pentru Protecția Mediului Sibiu cu nr. 13632/13.08.2024,

- în urma analizării documentației depuse, a localizării amplasamentului în planul de urbanism și în raport cu poziția față de arii naturale protejate, zone-tampon, monumente ale naturii, monumente istorice sau arheologice, zone cu restricții de construit, zona costieră;
- având în vedere că:
 - proiectul propus nu intră sub incidența Legii nr. 292/2018 privind evaluarea impactului anumitor proiecte publice și private asupra mediului;
 - proiectul propus nu intră sub incidența art. 28 din Ordonanța de urgență a Guvernului nr. 57/2007 privind regimul ariilor naturale protejate, conservarea habitatelor naturale, a florei și faunei sălbatice, aprobată cu modificări și completări prin Legea nr. 49/2011, cu modificările și completările ulterioare;
 - proiectul propus nu intră sub incidența art. 48 și 54 din Legea apelor nr. 107/1996, cu modificările și completările ulterioare,

Agenția pentru Protecția Mediului Sibiu decide:

Clasarea notificării, deoarece proiectul propus nu se supune procedurii de evaluare a impactului asupra mediului.

Prezenta a fost emisă în 2 (două) exemplare originale: 1 ex. pentru solicitant, 1 ex. se arhivează la A.P.M. Sibiu.

DIRECTOR EXECUTIV,
Ciprian ȘIMULESCU



ȘEF SERVICIU AVIZE,
ACORDURI, AUTORIZAȚII,
Ruxanda-Maria FLORIAN

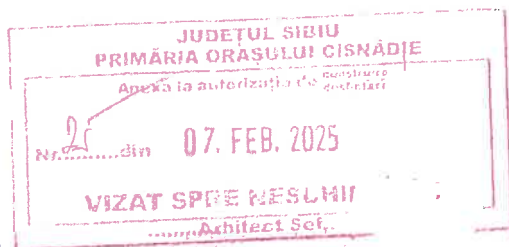

ȘEF SERVICIU CALITATEA
FACTORILOR DE MEDIU
Flaviu TOMAȘ

ÎNTOCMIT,
consilier Nicoleta CRISTEA

ÎNTOCMIT,
consilier Gabriela CĂPĂȚÎNĂ

Cod verificare  100185585985	EXTRAS DE PLAN CADASTRAL pentru imobilul cu IE 112572, UAT Cîsnădie / SIBIU, Loc. Cîsnădie	Nr.cerere	11582
		Zlăua	04
		Luna	02
		Anul	2025

Teren: 8.997 mp
 Teren: Intravilan
 Categoria de folosinta(mp): Arabil 1800mp, Curti Constructii 231mp, Drum 3794mp, Faneata 600mp, Livada
 Plan detaliu

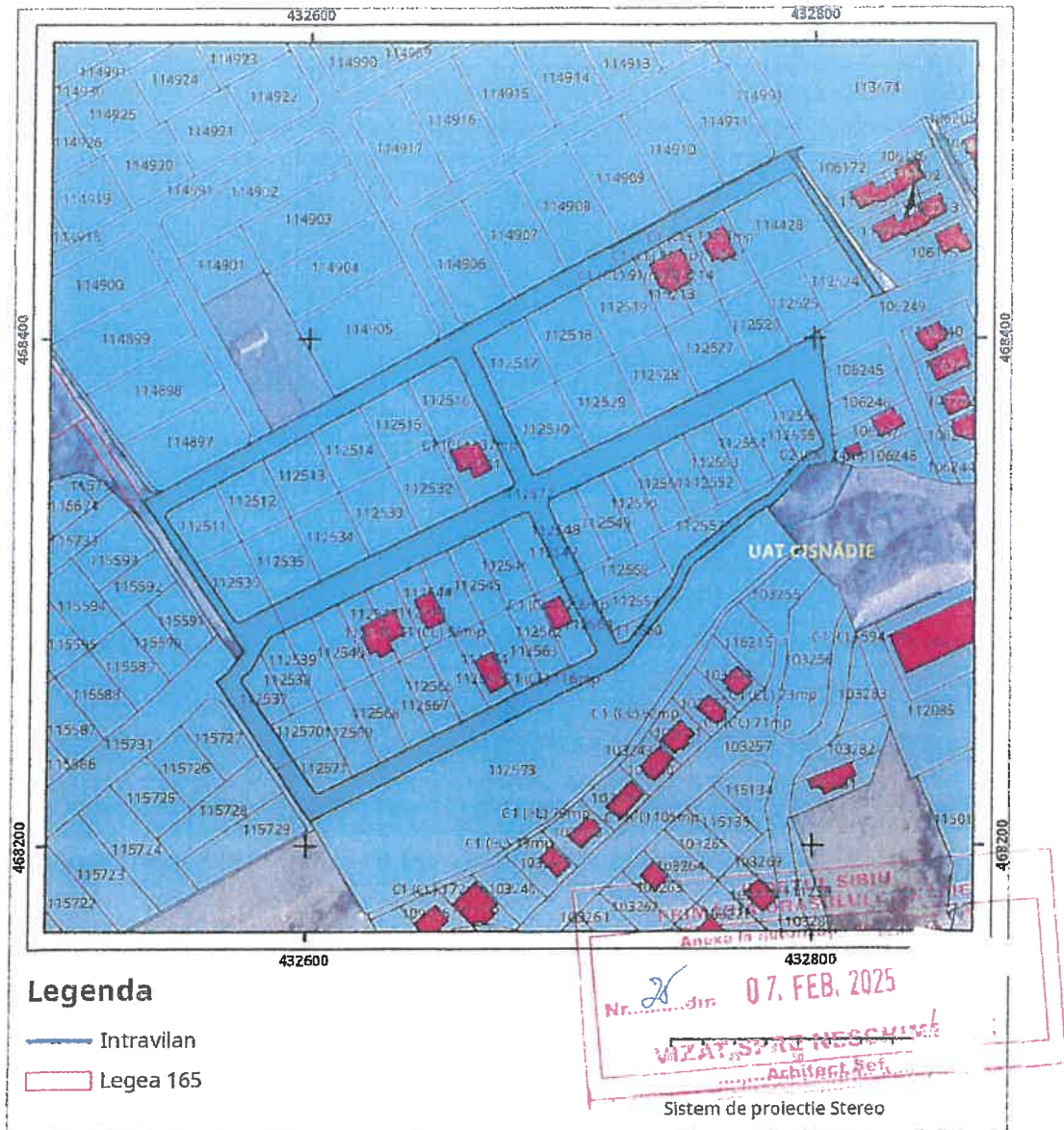



PROCES VERBAL DE RECEPȚIE 2521 / 2024

Întocmit astăzi, **17/12/2024**, privind cererea **119992** din **01/11/2024**
având aviz de începere a lucrărilor cu nr din

- Beneficiar:** DISTRIBUTIE ENERGIE ELECTRICA ROMANIA SA
- Executant:** Perju Monica Luciana
- Denumirea lucrărilor recepționate:** RIDICARE TOPOGRAFICA NECESARA OBTINERII AUTORIZATIEI DE CONSTRUIRE PENTRU „EXTINDERE REȚEA ELECTRICA SI MONTARE POST TRAFU STRADA LUNGA, ORAS CISNADIE, JUD. SIBIU”
- Nominalizarea documentelor și a documentațiilor care se predau Oficiului de Cadastru și Publicitate Imobiliară SIBIU conform avizului de începere a lucrărilor:**

Număr act	Data act	Tip act	Emitent
E-24-S0	29.11.2024	înscris sub semnatura privata	PERJU MONICA
e-24-s0	29.11.2024	înscris sub semnatura privata	PERJU MONICA
E-24-S0	31.10.2024	înscris sub semnatura privata	PERJU MONICA
616	08.08.2024	act administrativ	PRIMARIA ORASULUI
E-24-S0	31.10.2024	înscris sub semnatura privata	PERJU MONICA
E-24-S0/1	31.10.2024	înscris sub semnatura privata	PERJU MONICA

Așa cum sunt atașate la cerere.

5. Concluzii:

Pentru procesul verbal 2521 au fost recepționate 1 propuneri:

- * În urma verificărilor de birou, am constatat că documentația înregistrată la Oficiul de Cadastru și Publicitate Imobiliară Sibiu sub nr. 119992/01.11.2024, recepție tehnică elaborată în scopul EXTINDERE REȚEA ELECTRICA SI MONTARE POST TRAFU STRADA LUNGA, ORAS CISNADIE, JUD. SIBIU desfășurat pe suprafața de 1171 mp, aferentă imobilului înscris în CF 112572 CISNĂDIE se încadrează în prevederile normelor tehnice, instrucțiunilor și regulamentelor elaborate de Agenția Națională de Cadastru și Publicitate Imobiliară.

6. Erori topologice față de alte entități spațiale:

Identificator	Tip eroare	Mesaj suprapunere
112572	Avertizare	Receptia:6420063: Imobilul TR-2056-2 se suprapune cu terenul 112572 din stratul permanent pe o suprafata de 1171 mp!

Lucrarea este declarată **Admisă**

Inspector
VASILE OARGA

Vasile
Oarga

Semnat digital de Vasile Oarga
DN: cn=RO, e=Sibiu, o=ANCP
Sibiu, cn=Vasile Oarga,
serialNumber=OV15, st=Sibiu,
givenName=Vasile, sn=Oarga



Nr. 10298/14.04.2025

REFERAT DE APROBARE
privind aprobarea documentației tehnice faza PT a obiectivului de investiție „Extindere rețele electrice zona strada Lungă, oraș Cisnădie, jud. Sibiu”

Având în vedere prevederile art.136 alin.8 din Codul Administrativ aprobat prin OUG nr. 57/2019, înaintez Consiliului Local al orașului Cisnădie, spre aprobare, proiectul de hotărâre privind aprobarea documentației tehnice faza PT a obiectivului de investiție „Extindere rețele electrice zona strada Lungă, oraș Cisnădie, jud. Sibiu” (montare post trafo 20/0,4kV și rețele electrice LES 20kV și LES 0,4 kV).

Ținând cont de:

- Proiectul Tehnic nr.E-24-S018 elaborat de Societatea de Distribuție Energie Electrică-Sucursala Sibiu (Serviciul Proiectare Sibiu), înregistrat la Primăria orașului Cisnădie cu nr. 10377/14.04.2025;
- Aviz CTE nr. 102SB /12.03.2025 - „Extindere rețele electrice zona strada Lungă, oraș Cisnădie, jud. Sibiu”;
- Hotărârea Consiliului Local nr. 80/2025 privind aprobarea documentației tehnice faza SF a obiectivului de investiție „Extindere rețele electrice zona strada Lungă, oraș Cisnădie, jud. Sibiu”;
- Prevederile - art. 11, alin.(2), lit. a), b) și c) și art. 22 din Ordinul președintelui ANRE nr.36/2019 privind aprobarea Metodologiei pentru evaluarea condițiilor de finanțare a investițiilor pentru electrificarea localităților ori pentru extinderea rețelelor, cu modificările și completările ulterioare;
- art.14¹ din Ordinul președintelui ANRE nr. 80 din 19 iulie 2023 privind modificarea și completarea Metodologiei pentru evaluarea condițiilor de finanțare a investițiilor pentru electrificarea localităților ori pentru extinderea rețelelor de distribuție a energiei electrice, aprobată prin Ordinul președintelui Autorității Naționale de Reglementare în Domeniul Energiei nr. 36/2019;
- Regulamentul privind racordarea utilizatorilor la rețelele electrice de interes public, aprobat prin Ordinul președintelui Autorității Naționale de Reglementare în Domeniul Energiei nr. 59/2013, cu modificările și completările ulterioare, denumit în continuare Regulament;
- Ordinul nr. 17/2021 pentru aprobarea Procedurii privind racordarea la rețelele electrice de interes public a locurilor de consum aparținând utilizatorilor de tip clienți finali noncasnici prin instalații de racordare cu lungimi de până la 2500 metri și clienți casnici;

Consider oportun ca direcția tehnică din cadrul Primăriei să întocmească întreaga documentație privind aprobarea documentației tehnice faza PT și coparticiparea Orașului Cisnădie la finanțarea obiectivului de investiție „Extindere de rețea electrică strada Lungă, oraș Cisnădie, jud.Sibiu”

PRIMAR,
ORLĂȚAN





Direcția Tehnica
Compartimentul Tehnic si Informatic

Nr. 10299/14.04.2025

De acord
Primar,
Mircea Orlățan



RAPORT DE SPECIALITATE

privind aprobarea documentației tehnice faza PT a obiectivului de investiție „Extindere rețele electrice zona strada Lungă, oraș Cisnădie, jud. Sibiu”

Având în vedere Referatul de aprobare înregistrat cu nr. 10298/14.04.2025 privind aprobarea documentației tehnice faza PT a obiectivului de investiție „Extindere rețele electrice zona strada Lungă, oraș Cisnădie, jud. Sibiu” (montare post trafo 20/0,4kV și rețele electrice LES 20kV și LES 0,4 kV), se întocmește prezentul raport de specialitate.

Prezentul raport de specialitate relatează necesitatea introducerii rețelelor electrice într-o zonă ce se va dezvolta cu multe locuințe, având în vedere importanța energiei electrice în viața cotidiană și impactul acesteia asupra confortului și dezvoltării economice. Rețelele electrice nu doar că facilitează accesul la electricitate, ci și contribuie la dezvoltarea comunităților și la îmbunătățirea calității vieții locuitorilor.

Importanța energiei electrice:

Energia electrică este esențială în societatea modernă, având aplicații variate în:

- Încălzirea și răcirea locuințelor – Sistemele de încălzire electrică și aer condiționat depind de o rețea electrică bine dezvoltată.
- Iluminat – Accesul la iluminat electric este fundamental pentru siguranța și confortul locuințelor.
- Majoritatea aparatelor electrocasnice, cum ar fi frigiderele, mașinile de spălat și cuptoarele electrice, necesită energie electrică pentru a funcționa eficient.
- Tehnologia informației – Accesul la internet și tehnologia informațională necesită o sursă constantă de energie electrică.

Impactul introducerii rețelelor electrice asupra comunității:

1. Confortul locuirii

Prin introducerea rețelelor electrice, locuitorii pot beneficia de confort sporit, având la dispoziție diverse echipamente și servicii electrice. Acest lucru contribuie la o calitate mai bună a vieții.

2. Dezvoltarea economică

Accesul la electricitate stimulează dezvoltarea afacerilor locale, permițându-le să utilizeze echipamente electrice care îmbunătățesc productivitatea. De asemenea, o infrastructură electrică bine pusă la punct poate atrage investiții externe în zonă.

3. Siguranța

Iluminatul public și iluminatul locuințelor reprezintă factori de siguranță esențiali. O rețea electrică bine dezvoltată reduce riscurile legate de accidentări și criminalitate nocturnă.

4. Impactul asupra educației

Accesul la electricitate este vital pentru instituțiile de învățământ. Acesta facilitează utilizarea tehnologiei moderne, cum ar fi calculatoarele și proiectorii, îmbunătățind astfel calitatea educației.

Orașul Cisnădie a solicitat Societății de Distribuție Energie Electrică Sibiu prin cererea nr. 7020240403396/25.04.2024, extinderea rețelelor electrice LES 20 kV, montarea unui post trafo și extinderea de rețele electrice pentru alimentarea cu energie electrică a viitoarelor imobile locuințe individuale din prelungirea străzii Lungă din orașul Cisnădie către localitatea Cisnădioara.

Instalațiile energetice proiectate respectiv postul Trafo 20/0,4kV și extinderea de rețelelor electrice LES 20kV și LES 0,4kV se vor executa pe imobilele teren identificate prin CF 112572 Cisnădie proprietatea domeniului public al orașului Cisnădie și CF 115731 Cisnădie proprietatea domeniului privat al orașului Cisnădie.

În prezent în această zonă există rețele electrice aeriene. Prin această documentație se solicită o putere de 215 kW. La această documentație este emisă autorizația de construire nr. 25/07.02.2025, certificatul de urbanism nr. 616/08.08.2024 și avizul CTE nr. 102SB/12.03.2025 cu procesul verbal al ședinței comisiei tehnico-economice de avizare regionale – sucursala Sibiu.

În sesiunea din luna martie 2025 s-a aprobat prin Hotărârea Consiliului Local nr. 80/2025 studiul de fezabilitate precum și introducerea acestui obiectiv în lista de investiții. Costurile estimative ale investiției în cadrul scenariilor propuse, conform devizului general din studiul de fezabilitate este de 1.494.866,64 lei fără TVA respectiv 1.758.152,37 cu TVA.

Conform proiectului tehnic nr. E-24-S018 se va monta un post trafo 20/0,4kV și două rețele electrice LES 20kV și LES 0,4 kV și 17 firide de distribuție ce vor asigura alimentarea cu energie electrică în condiții de siguranță a consumatorilor în continuarea străzii Lungă din orașul Cisnădie către localitatea Cisnădioara.

Realizarea de instalații noi, cu echipamente și materiale noi au ca rezultat costuri de mentenanță foarte reduse, în prima parte a duratei de exploatare.

Indicatori tehnico-economici:

Această investiție se va suporta 100% din bugetul local al Orașului Cisnădie, urmând ca această sumă să-i fie restituită Orașului Cisnădie de către Societatea Electrica Distribuție Transilvania Sud, în baza art. 11 și 22 din Ordinul președintelui ANRE nr.36/2019 privind aprobarea Metodologiei pentru evaluarea condițiilor de finanțare a investițiilor pentru electrificarea localităților ori pentru extinderea rețelelor, cu modificările și completările ulterioare și art. 14¹ din Ordinul președintelui ANRE nr. 80 din 19 iulie 2023 privind modificarea și completarea Metodologiei pentru evaluarea condițiilor de finanțare a investițiilor pentru electrificarea localităților ori pentru extinderea rețelelor de distribuție a energiei electrice, aprobată prin Ordinul președintelui Autorității Naționale de Reglementare în Domeniul Energiei nr. 36/2019;

Acest obiectiv de investiții se găsește pe lista de investiții a bugetului pe anul 2025 cu valoarea de 1.758.152,37 cu TVA.

Introducerea rețelelor electrice într-o zonă cu multe locuințe nu este doar o necesitate tehnică, ci și o oportunitate de dezvoltare și îmbunătățire a calității vieții locuitorilor. Prin asigurarea accesului la energie electrică, comunitățile pot prospera, stimulând dezvoltarea economică și socială. Investiția în infrastructura electrică este, așadar, esențială pentru un viitor sustenabil și modern.

Ținând cont de:

- Proiectul Tehnic nr.E-24-S018 elaborat de Societatea de Distribuție Energie Electrică-Sucursala Sibiu (Serviciul Proiectare Sibiu), înregistrat la Primăria orașului Cisnădie cu nr. 10377/14.04.2025;
- Aviz CTE nr. 102SB /12.03.2025 - „Extindere rețele electrice zona strada Lungă, oraș Cisnădie, jud. Sibiu”;
- Hotărârea Consiliului Local nr. 80/2025 privind aprobarea documentației tehnice faza SF a obiectivului de investiție „Extindere rețele electrice zona strada Lungă, oraș Cisnădie, jud. Sibiu”;
- Prevederile - art. 11, alin.(2), lit. a), b) și c) și art. 22 din Ordinul președintelui ANRE nr.36/2019 privind aprobarea Metodologiei pentru evaluarea condițiilor de finanțare a investițiilor pentru electrificarea localităților ori pentru extinderea rețelelor, cu modificările și completările ulterioare;
- art.14¹ din Ordinul președintelui ANRE nr. 80 din 19 iulie 2023 privind modificarea și completarea Metodologiei pentru evaluarea condițiilor de finanțare a investițiilor pentru

electrificarea localităților ori pentru extinderea rețelelor de distribuție a energiei electrice, aprobată prin Ordinul președintelui Autorității Naționale de Reglementare în Domeniul Energiei nr. 36/2019;

- Regulamentul privind racordarea utilizatorilor la rețelele electrice de interes public, aprobat prin Ordinul președintelui Autorității Naționale de Reglementare în Domeniul Energiei nr. 59/2013, cu modificările și completările ulterioare, denumit în continuare Regulament;
- Ordinul nr. 17/2021 pentru aprobarea Procedurii privind racordarea la rețelele electrice de interes public a locurilor de consum aparținând utilizatorilor de tip clienți finali noncasnici prin instalații de racordare cu lungimi de până la 2500 metri și clienți casnici;

Față de cele expuse propunem inițierea unui proiect de hotărâre privind aprobarea documentației tehnice faza PT a obiectivului de investiție „Extindere de rețea electrică strada Lungă, oraș Cisnădie, jud.Sibiu”.

DIRECTOR EXECUTIV
Nicolae Valeriu

VIZAT C.F.P
DIRECTOR EXECUTIV
Simona Băncușchiua SUROIU

Cons.
Valentin

U

